

Varumärken

Pet Friendly® är ett registrerat varumärke som tillhör Bosch Security Systems i USA.

Innehåll

1.0	Användning av dokumentet	7
2.0	wLSN - allmän installation.....	9
2.1	Installationsfaktorer	9
2.2	Allmänna specifikationer	9
2.3	Installationsförfarande	9
2.4	Planering av installation	10



3.0	wLSN-installationsverktyget.....	14
3.1	Laddningsstatus	14
3.2	RFSS-testning mellan wLSN-hubb och installationsverktyg	15









4.0	wLSN-hubb.....	18
4.1	wLSN-hubbrytare.....	18
4.2	Lysdioden på wLSN-hubben	19



5.0	wLSN PIR och Kombi rörelsedetektorer.....	20
5.1	Känslighetsjusteringar	20
5.2	Gångtest	21



6.0	wLSN Magnet/universalkontakt.....	24
6.1	Inkopplingsalternativ.....	24

7.0		wLSN Infälld magnetkontakt	27
8.0		wLSN Mini magnetkontakt	28
9.0		wLSN Vibrationsdetektor	29
9.1		Känslighetsinställningar	30
9.2		Testläge	32
10.0		wLSN Fjärrkontroll.....	33
10.1		Knappar på fjärrkontrollen	34
10.2		Lysdiod	34
11.0		wLSN Relämodul	35
12.0		wLSN Siren (inomhus)	36



13.0	wLSN Rökdetektor	37
13.1	Batteribyte	38
13.2	Röktest	38
13.3	Känslighetstest	39
13.4	Testa/tystaknappen	39
13.5	Lysdiod	40
13.6	Rengöra detektorn och byta ut optisk kammare	40
13.7	Återställning av rökdetektorn till icke-avkänt läge	42



14.0	wLSN Glaskrossdetektor	44
14.1	Installationsfaktorer	45
14.2	Känslighetsinställningar	46
14.3	Testning	48
14.4	Indikering av svagt batteri	50
Bilaga A: Ikoner och symboler		51
Bilaga B: Batterikrav		52

Figurer

Figur 1:	Sabotagekontakt	12
Figur 2:	Sabotagekontakt	12
Figur 3:	Lysdioder på installationsverktyget	15
Figur 4:	Brytare	18
Figur 5:	Lysdioden på wLSN-hubben	19
Figur 6:	Gångtest	21
Figur 7:	Minska och öka mikrovågstäckningsområdet	23
Figur 8:	Alternativ för enkelbalanserat med 1 k Ω , 2,2 k Ω eller 3,65 k Ω motstånd	25
Figur 9:	Alternativ för dubbelbalanserat med 1,5 k Ω eller 2,2 k Ω motstånd	25
Figur 10:	Alternativ för sektionsdubblerat med 1 k Ω eller 2,2 k Ω motstånd	26

Figur 11:	Sensorjustering.....	30
Figur 12:	Kabeldragningsväg.....	30
Figur 13:	Fjärrkontrollens knappar och lysdioder	33
Figur 14:	Lysdiod för wLSN Rökdetektor	37
Figur 15:	Testa/tysta-knapp på wLSN Rökdetektor	38
Figur 16:	Avlägsna detektorlocket	40
Figur 17:	Avlägsna optiska kammaren	41
Figur 18:	Återställning av rökdetektorn till icke-avkänt läge	43
Figur 19:	Utformning av framsidan på glaskrossdetektorn.....	46
Figur 20:	Känslighetsinställning	47
Figur 21:	13-332 Sound Sensor Tester	48

Tabeller

Tabell 1:	wLSN - produkter och installationsinstruktioner.....	8
Tabell 2:	Allmänna specifikationer.....	9
Tabell 3:	Lysdiodens blinkmönster i RFSS-läge.....	13
Tabell 4:	Specifikationer för installationsverktyg.....	14
Tabell 5:	Lysdiodsindikationer	14
Tabell 6:	Tolka Läge 2-skärmen.....	17
Tabell 7:	Specifikationer för wLSN-hubben	18
Tabell 8:	Lysdiodsindikationer	19
Tabell 9:	Specifikationer för wLSN PIR och kombi rörelsedetektorer	20
Tabell 10:	Gångtestens lysdiodsindikationer	22
Tabell 11:	Specifikationer för wLSN Magnet-/universalkontakt	24
Tabell 12:	Specifikationer för wLSN Infälld magnetkontakt och de verktyg som behövs.....	27
Tabell 13:	Specifikationer för wLSN Mini magnetkontakt	28
Tabell 14:	Specifikationer för Vibrationsdetektor	29
Tabell 15:	Testindikationer för lysdioden	32
Tabell 16:	Specifikationer för wLSN Fjärrkontroll	34
Tabell 17:	Specifikationer för relämodul	35
Tabell 18:	Sirenspecifikationer	36
Tabell 19:	Specifikationer för rökdetektorn	37
Tabell 20:	Rökdetektorns känslighetslägen.....	39
Tabell 21:	Lysdiodstatus.....	40
Tabell 22:	Specifikationer för glaskrossdetektor.....	44
Tabell 23:	Känslighetsinställningar för glaskrossning	47
Tabell 24:	Ikoner och symboler	51
Tabell 25:	Batterikrav	52

1.0 Användning av dokumentet

Detta dokument innehåller grundläggande information som en utbildad installatör behöver för att kunna installera wireless Local SecurityNetwork (wLSN). Det kompletterar de dokument som finns uppräknade i *Tabell 1* på sidan 8.

Den här referensguiden innehåller:

- En beskrivning av det allmänna installationsförfarandet för wLSN (*Avsnitt 2.0 wLSN - allmän installation* på sidan 9).
- Enhetsspecifika installationsförfaranden (*Avsnitt 3 t.o.m. 13* med början på sidan 14).
- En beskrivning av de ikoner som används i wLSN-dokumentationen (*Bilaga A* på sidan 51).

Använd det här dokumentet tillsammans med centralapparatsens dokumentation och installationsinstruktionerna för varje enhet för att slutföra installationsprocessen.



När du ser följande logotyp i wLSN-installationsinstruktionerna som finns uppräknade i *Tabell 1* på sidan 8, hänvisa då till motsvarande avsnitt i det här dokumentet.

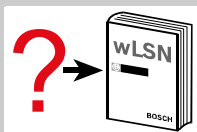

Tabell 1: wLSN - produkter och installationsinstruktioner

Produkt	Dokument	Art.nr
ISW-BIT1-HAX ISW-BIT1-HBX ISW-BIT1-HCX	wLSN Installation Tool Installation Instructions	F01U008748
ISW-BHB1-WX	wLSN Hub Installation Instructions	F01U500915
ISW-BPR1-W13PX	wLSN PIR Motion Detector Installation Instructions	F01U500908
ISW-BDL1-W11PGX ISW-BDL1-W11PHX ISW-BDL1-W11PKX	wLSN Dual Motion Detector Installation Instructions	F01U500901
ISW-BMC1-S135X	wLSN Door-Window Contact Installation Instructions	F01U500909
ISW-BMC1-R135X	wLSN Recessed Door-Window Contact Installation Instructions	F01U011878
ISW-BMC1-M82X	wLSN Mini Door-Window Contact Installation Instructions	F01U011876
ISW-BIN1-S135X	wLSN Inertia Detector Installation Instructions	F01U011980
ISW-BKF1-H5X	wLSN Key Fob Installation Instructions	F01U001565
ISW-BRL1-WX	wLSN Relay Module Installation Instructions	F01U009264
ISW-BSR1-WX	wLSN Siren Installation Instructions	F01U009265
ISW-BSM1-SX	wLSN Smoke Detector Installation Instructions	F01U012075
ISW-BGB1-SAX	wLSN Glassbreak Installation Instructions	F01U027173
	Easy Series Installer Guide List by language	F01U025147

2.0 wLSN - allmän installation

2.1 Installationsfaktorer

- wLSN-enheter är endast avsedda för inomhusbruk i torra miljöer.
- Montera wLSN-enheter på ett plant, stadigt underlag. Vissa enheter kan även monteras i hörn, så som visas i installationsinstruktionerna.
- Undvik att montera wLSN-enheterna i områden med stora metallföremål, elektriska paneler (t.ex. centralapparat eller proppskåp) eller elektriska motorer. De kan minska wLSN-enhetens radiofrekvensområde (RF).
- Undvik att installera enheterna där det finns hög fuktighet eller där temperaturerna ligger utanför acceptabelt funktionsområde.
- Koppla in alla enheter enligt tillhörande specifikationer.
- wLSN-enheter använder batterier av olika typer. Vid installation av batterierna bör säkerhets- och polaritetsrekommendationer beaktas enligt vad som anges i dokumentationen för produkterna. Se även Bilaga B.



Avyttra förbrukade batterier enligt tillverkarens instruktioner.

2.2 Allmänna specifikationer

Tabell 2: Allmänna specifikationer	
Relativ luftfuktighet	0 % till 95 %
Frekvensband	868 till 869 MHz Europeisk standard

2.3 Installationsförfarande

När du installerar ett wLSN-nätverk måste du planera installationen baserat på specifikationerna för centralapparaten och wLSN, samt radiofrekvensens signalstyrka (RFSS) mellan fjärrenheter och wLSN-hubben.

Installationsförfarandet för wLSN består av två delar:

1. Anläggningstestning för radiofrekvensens signalstyrka (RFSS) mellan fjärrenheter och wLSN-hubben.
2. Montering av alla wLSN-enheter



Se dokumentationen för centralapparaten för detaljerade instruktioner om wLSN-programmering och inställning av enheterna.

2.4 Planering av installation



Innan du installerar en wLSN-enhet permanent bör du bekräfta att radiofrekvensens signalstyrka (RFSS) mellan planerad enhetsplacering och planerad placering för wLSN-hubben är godtagbar.

Det finns två sätt att bekräfta att enheterna kan kommunicera med wLSN-hubben:

- Använd wLSN-hubben med fjärrenheten i RFSS-läge
- Använd wLSN-hubben med installationsverktyget



Sökning är den process där wLSN-hubben identifierar och inkluderar nya enheter i ett system. Endast icke-avkända enheter kan placeras i RFSS-läge. Kontrollera att enheten är icke-avkänd:

1. Ta bort batterierna.
2. Håll sabotagekontakten nertryckt (*figur 1* och *figur 2* på sidan 12) i minst en sekund.
3. Sätt tillbaka batterierna samtidigt som du håller sabotagekontakten nertryckt.
4. Släpp sabotagekontakten.

Den här processen fungerar inte för wLSN-rökdetektorn. Se *Avsnitt 13.7 Återställning av rökdetektorn till icke-avkänd läge* på sidan 42.

2.4.1 Förbereda wLSN-hubben för anläggningstestning och RFSS-läge



Observera de ursprungliga brytarinställningarna innan du ställer in brytarna till RFSS-läge.

1. Vrid kapslingens låsmekanism på wLSN-hubben till olåst position och ta bort den från bakstycket.
2. Ställ in brytare S1 på 9 och brytare S2 på 2 för att aktivera RFSS-läget. Det här stänger av normal funktion. Se *Avsnitt 4.1 wLSN-hubbrytare* på sidan 18 för mer information om brytarinställningar.
3. Ställ in brytare S3 till ett värde mellan 0 och 4, baserat på vilken RF-styrka eller EN50131-säkerhetsgrad som du vill använda.
0= Maximal styrka
1 = 3 dB lägre än maximum (säkerhetsgrad 1)
2 = 6 dB lägre än maximum (säkerhetsgrad 2)
3 = 9 dB lägre än maximum (säkerhetsgrad 3)
4 = 12 dB lägre än maximum (säkerhetsgrad 4)
Se individuella enhetsspecifikationer för motsvarande EN50131-klassificering.



Du måste testa enheterna med samma EN50131-säkerhetsgrad som centralapparaten söker enheterna med.

4. Montera och koppla in wLSN-hubbakstycket temporärt (se *Avsnitt 4.0 wLSN-hubb* på sidan 18 för mer information om wLSN-hubben).
5. Sätt tillbaka wLSN-hubben i bakstycket. Vrid kapslingens låsmekanism till låst position.
6. Fortsätt till lämplig procedur:
 - *Avsnitt 2.4.2 RFSS-testning mellan wLSN-hubb och enhet*
 - *Avsnitt 2.4.3 RFSS-testning mellan wLSN-hubb och installationsverktyg* på sidan 13



Du måste använda installationsverktyget med wLSN-rökdetektorn. Du kan inte bestämma RFSS med själva detektorn.

2.4.2 RFSS-testning mellan wLSN-hubb och enhet

1. Ta den enhet som ska testas till dess planerade monteringsplats.
2. Ta ut och sätt tillbaka batterierna i enheten och tryck sedan snabbt ner och släpp upp sabotagekontakten (*Figur 1* på sidan 12) eller (*Figur 2* på sidan 12) fyra gånger för att övergå till RFSS-läget.



Du måste övergå till RFSS-läget inom 10 sekunder efter att du monterat batterierna.

När RFSS-läget är aktiverat lyser lysdioderna stadigt i fem sekunder och blinkar sedan.

3. Håll enheten vid planerad monteringsplats.

Figur 1: Sabotagekontakt

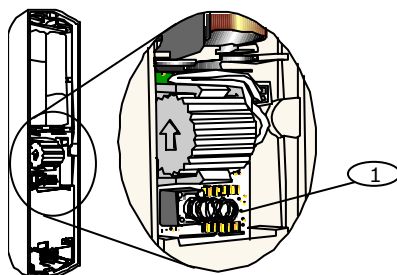

1 – Sabotagekontakt

Figur 2: Sabotagekontakt

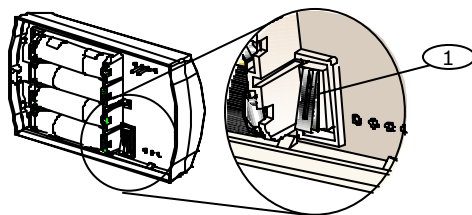

1 – Sabotagekontakt

4. Bestäm om RF-signalstyrkan är godtagbar genom att iaktta blinkmönstret på enhetens lysdiod (*Tabell 3*) Blinkmönstret visas i 10 minuter.

Tabell 3: Lysdiodes blinkmönster i RFSS-läge

Lysdiodes blinkmönster	Signalstyrka
Blinkar med 1 sekunds intervall	Inga paket tas emot eller icke-godtagbar signalstyrka.
Blinkar snabbt (0,2 sek intervall)	Godtagbar signalstyrka



Om RFSS inte är godtagbar, flytta då enheten tills du hittar en godtagbar placering. Flytta vid behov wLSN-hubben.

5. Upprepa den här proceduren för varje enhet som du testar. När du är klar med testning av enheter vrider du tillbaka wLSN-hubbens brytare till deras ursprungliga position.



Lämna RFSS-läget genom att återställa wLSN-hubbens brytare till deras ursprungliga inställningar. Se *Avsnitt 2.4.1 Förbereda wLSN-hubben för anläggningstestning och RFSS-läge* på sidan 10.

Gör så att en enhet lämnar RFSS-läget genom att ta ut enhetens batterier och sedan montera dem igen. Enheterna lämnar automatiskt RFSS-läget efter 10 minuters vibration.

2.4.3 RFSS-testning mellan wLSN-hubb och installationsverktyg

Ta installationsverktyget till enhetens planerade monteringsplats. Se *Avsnitt 3.2 RFSS-testning mellan wLSN-hubb och installationsverktyg* på sidan 15 för information om testning med verktyget.



3.0 wLSN-installationsverktyget

(ISW-BIT1-HAX, ISW-BIT1-HBX, ISW-BIT1-HCX)

Använd wLSN-installationsverktyget för att avgöra bästa placering av wLSN-enheter. Egenskaperna innefattar:

- Förmågan att via en LCD-skärm visa signalstyrkenivåer, brusnivåer, signal/brus-förhållanden och hur många paket som tas emot.
- Två typer av dockningsstationer för att ladda enheten:
 - En kan placeras på bord (ställning)
 - Den andra kan monteras permanent på väggen.

Tabell 4: Specifikationer för installationsverktyg

Tabell 4: Specifikationer för installationsverktyg		
Spänning	Dockad	12 VDC nominellt, 6 VDC till 14 VDC (12 VDC transformator medföljer)
	Batterier	3 AAA NiMH laddningsbara batterier som kräver en första laddning på minst sju timmar. Funktionstid: Upp till 50 timmar med kontinuerlig användning från en enda laddning.
EN50131-1	Miljöklass II	

3.1 Laddningsstatus

Den halvmånsformade lysdioden visar laddningsstatus när enheten placeras i en dockningsstation (*Tabell 5*).

Tabell 5: Lysdiodsindikationer

Tabell 5: Lysdiodsindikationer	
LED (<i>figur 3</i> på sidan 15)	Status
På	Fullt batteri
Av	Drift endast med batteri.
Blinkande	Batterierna laddas
Blinkande strömindikator	Svagt batteri (<i>figur 3</i> på sidan 15)

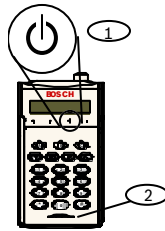
Figur 3: Lysdioder på installationsverktyget

1 - Strömindikator

2 - Lysdiod för laddningsstatus

3.2 RFSS-testning mellan wLSN-hubb och installationsverktyg



Du måste testa enheterna med samma EN50131-säkerhetsgrad som centralapparaten söker enheterna med.

LCD-skärmen är 2 rader med 16 tecken vardera. LCD-skärmen blinkar och piper var fjärde sekund vid varje informations uppdatering.

1. Ta installationsverktyget till enhetens planerade monteringsplats.
2. Tryck på valfri knapp på installationsverktyget för att aktivera det.

```
W L S N   I N S T A L   T O O L
V x . x x
```

3. Håll [*] och [#] nertryckta samtidigt för att övergå till RFSS-läge. LCD-skärmen visar:

```
R F   T E S T   M O D E
M O D E   1 ,   2 ,   O R   3 ?
```

Välj ett läge genom att trycka på motsvarande sifferknapp. Tryck t.ex. på [2] för läge 2.

4. Håll installationsverktyget vid enhetens planerade monteringsplats.

Använd läge 1 för att avgöra om signalstyrkan är godtagbar eller inte. Lägena 2 och 3 hjälper dig att avgöra hur godtagbar signalstyrkan är. Använd läge 2 och 3 för att placera wLSN-hubben och enheterna på platser med den bästa signalstyrkan.

Se nedanstående *Avsnitt 3.2.1, 3.2.2, och 3.2.3* för mer information om läge 1, 2 och 3, och nivåerna med godtagbar signalstyrka.



Om RFSS är icke-godtagbar kan du antingen flytta wLSN-hubben eller installationsverktyget tills du hittar en godtagbar plats.

- Upprepa detta förfarande för varje plats som du testar. När du är klar med testningen av platser återställer du wLSN-hubbens brytare till deras ursprungliga position.



Installationsverktyget lämnar automatiskt RFSS-läget 30 minuter efter senaste knapptryckning. Du kan även lämna RFSS-läget genom att hålla [*] och [#] nertryckta samtidigt. Installationsverktyget övergår i sparläge från huvudmenyn 30 sekunder efter den senaste knapptryckningen.

3.2.1 Läge 1

Välj **Läge 1** genom att trycka på [1]. Om RFSS är godtagbar visar LCD-skärmen:

```
M O D E 1 : + + + O K + + +
```

Om RFSS är icke-godtagbar visar LCD-skärmen:

```
M O D E 1 : - N O T O K -
```

3.2.2 Läge 2

Välj **Läge 2** genom att trycka på [2].

```
M O D E 2 :
■ ■ ■ □ □ P A C K E T S = 3
```

Skärmen för läge 2 visar staplar till vänster och PAKET = X till höger. Staplarna visar signalstyrkan. Ju fler helfärgade staplar desto starkare signal. wLSN-hubben skickar tre paket var fjärde sekund. Installationsverktygen visar antalet paket som tagits emot. 1, 2 eller 3. Den bästa platsen att placera enheten är den som visar flest antal helfärgade staplar med högsta antal paket. Fem staplar och PAKET = 3 är den bästa platsen.

Tabell 6: Tolka Läge 2-skärmen

Staplar	Signal/brus-förhållanden	Paket	Signalstyrka
1	8 dB	≥ 1	Icke-godtagbar, minst en 10 dB nivå krävs
2	13 dB	≥ 1	Godtagbar
3	16 dB	≥ 2	Bra
4	20 dB	≥ 2	Mycket bra
5	22 dB	≥ 2	Utmärkt

3.2.3 Läge 3

Välj **Läge 3** genom att trycka på [3].

```

M O D E      3 :      S - x x x d B m
S N R y y      N - x x x d B m
  
```

Läge 3-skärmen visar signal/brus-förhållandet för den plats du testar. Brus avser den kringliggande brusnivån på platsen. Signal avser det inkommande meddelandets signalstyrka från wLSN-hubben till installationsverktyget. Signalen måste vara större än bruset ($S > N$). Ju högre signal/brus-förhållandet är desto bättre är signalstyrkan. Se *Tabell 6*.



I skärmen för läge 3 avser "SNRyy" signal/brus-förhållandet i dB och "x" är RFSS-värdet i dBm.

Streckade linjer på både S- (för signal) och N-raderna (för brus) anger icke-godtagbar signalstyrka.



4.0 wLSN-hubb

(ISW-BHB1-WXA, ISW-BHB1-WXB, ISW-BHB1-WXC)

wLSN-hubben övervakar och koordinerar tvåvägskommunikation mellan centralapparaten och detektorerna. Egenskaperna inkluderar:

- Tre brytare - S1, S2 och S3 - för konfigurering av enhetsfunktion och aktivering av speciella diagnostik- eller installationslägen.
- En lysdiod för visuell enhetsstatus

Tabell 7: Specifikationer för wLSN-hubben

Kabeldimensioner	0,14 (24 AWG) till 1,5 mm (18 AWG).
Spänning	12 VDC nominell, 7 till 14 VDC
Kabellängd	≤300 m (1000 fot)
Spänning	maximalt 60 mA
Sabotagekontakt för vägg och kapsling	Sänder en sabotagesignal när detektorn tas bort från dess bakstycke eller dras ner från väggen.
EN50131-1	Säkerhetsgrad 2, miljöklass II



Se centralapparatsens dokumentation för mer information om kabelavstånd och antalet enheter.

4.1 wLSN-hubbrytare

Figur 4: Brytare

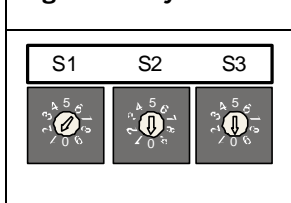

Använd brytarna S1, S2 och S3 som finns på wLSN-hubbens insida för att konfigurera enhetens funktion eller för att aktivera speciallägen för diagnostik eller installation.



Tilldela en unik adress för varje optionsbussenhet. wLSN-hubbalternativen är S1 = 1 och S1 = 2.

Brytare ett S1 konfigurerar wLSN-hubbens adress på optionsbussen. För att konfigurera brytarna till normal funktion ställer du in S1 till 1 eller 2. Se centralapparatens dokumentation för information om hur du programmerar informationen på centralapparatens. Ställ in brytare S2 och brytare S3 till 0 (noll).

4.2 Lysdioden på wLSN-hubben

Den gröna lysdioden visar enhetsstatus under aktivering, självttest, nätverkskonfigurering och normal funktion (*Tabell 8*).

Figur 5: Lysdioden på wLSN-hubben

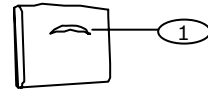

1 - Lysdiod

Tabell 8: Lysdioidsindikationer

Funktion	Lysdiod (enhetsstatus)
Självttest och hårdvaruproblem	Lysdioden blinkar två gånger per sekund. Det här indikerar fel. wLSN-hubben fungerar inte.
Standardfunktion	Lysdioden lyser
Konfigurering av nätverk	Lysdioden blinkar en gång varannan sekund.
RFSS-läge (se <i>Avsnitt 2.4 Planering av installation</i> på sidan 10 för mer information).	Lysdioden blinkar en gång var fjärde sekund.



5.0 wLSN PIR och Kombi rörelsedetektorer

(ISW-BPR1-W13PX och ISW-BDL1-W11GX, ISW-BDL1-W11HX, ISW-BDL1-W11KX)

wLSN:s passiva infraröda (PIR) och kombi rörelsedetektorer reagerar nästan omedelbart på mänskliga mål utan att producera falsklarm från andra källor. PIR-rörelsedetektorn använder en infraröd sensor. Kombi rörelsedetektorn använder både PIR- och mikrovågsteknologi. Egenskaperna inkluderar:

- Avancerad signalbearbetning
- Pet Friendly®
- Valfri krypzon

Tabell 9: Specifikationer för wLSN PIR och kombi rörelsedetektorer

Spänning för PIR-rörelsedetektorn	Fyra AA 1,5 V alkaliska batterier
Spänning för kombi rörelsedetektor	Sex AA 1,5 V alkaliska batterier
Sabotagekontakt för kapsling och vägg för PIR- och kombi rörelsedetektor	Sänder en sabotagesignal när detektorn tas bort från bakstycket eller dras ner från väggen.
EN50131-1	Säkerhetsgrad 2, miljöklass II

5.1 Känslighetsjusteringar

Känslighetsinställningarna ställs in i centralapparaten. Se centralapparatens dokumentation för detaljerad information.

5.1.1 Standardkänslighet

Använd den här inställningen när det finns husdjur i täckningsområdet som ska övervakas. Standardkänslighet ger utmärkt detekteringsprestation och är minst känslig för falsklarm.

5.1.2 Medelhög känslighet

Använd endast den här inställningen i installationer där det inte finns sällskapsdjur och där miljöstörningarna är minimala. Medelhög känslighet ger högsta detekteringsprestatanda.

5.2 Gångtest



I syfte att maximera batteriernas livslängd aktiveras inte lysdioden om inte enheten befinner sig i gångtestläge.

Utför gångtesten för att avgöra gränserna för täckningsområdet. Gångtestläget kan startas från:

- **Centralapparat:** Ange rätt kommandosekvens vid centralapparaten för att starta gångtestläget (se centralapparatens dokumentation).
- **Detektor:** Öppna och stäng detektorlocket för att starta ett 90 sekunders gångtestläge. Gångtestläget är nu aktiverat.

Rörelse som upptäcks av detektorns täckningsområde aktiverar den röda lysdioden, skickar en signal till centralapparaten och startar en 90-sekunderstimer. Om det inte förekommer någon rörelse under 80 sekunder blinkar den röda lysdioden under de sista 10 sekunderna för att ange att gångtestläget håller på att avslutas. Rörelse som upptäcks under de sista 10 sekunderna startar om gångtestläget.

1. Starta vid täckningsområdets förväntade gräns och gå över täckningsområdet medan du närmar dig detektorn under varje pass samtidigt som du tittar på lysdioden (*Figur 6*). Se *Tabell 10* på sidan 22 för lysdiodsindikationer.

Figur 6: Gångtest

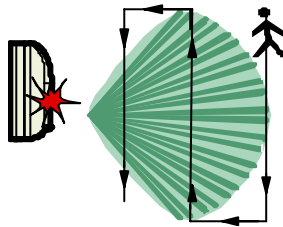



Under gångtestläget för wLSN:s kombi rörelsedetektor skickas en rörelselarmssignal till centralapparaten, men bara om den röda lysdioden blinkar (*Tabell 10*). Det är normalt att se en snabb grön eller gul blinkning före en röd larmindikation när kombi rörelsedetektorn testas.

Tabell 10: Gångtestens lysdiodsindikationer

Detektor	Lysdiodsfärg	Funktion
PIR	Röd – snabb blinkning	Aktiveras (gångtest avstängd)
	Röd – lyser i fyra sek	Larm, rörelse upptäckt
Kombi	Blinkar grönt till gult och sedan rött	Aktiveras (gångtest avstängd)
	Grön – lyser i tre sek	Rörelse upptäckt av PIR
	Gul – lyser i tre sek	Rörelse upptäckt av mikrovåg (se <i>Avsnitt 5.2.1 Inställning av kombi rörelsedetektorns mikrovågstäckningsområde</i> för mer information)
	Röd – lyser i fyra sek	Larm, rörelse upptäckt av både PIR och mikrovåg

2. Utför gångtest i motsatt riktning för att avgöra täckningsområdets gränser från båda hållen.
3. När gångtesten är slutförd:
 - Från centralapparaten, ange rätt kommandosekvens på centralapparaten för att stänga av gångtestläget.
 - Vid detektorn återgår detektorn till normal funktion efter 90 sekunders vibration.

5.2.1 Inställning av kombi rörelsedetektorns mikrovågstäckningsområde



Kombi rörelsedetektorns mikrovågsrörelsesensor är fabriksinställd till att avkänna rörelse från åtminstone 11 m (35 fot).

1. Om mikrovågstäckningen behöver justeras (röd eller gul lysdiod tänds inte) kan du öka eller minska mikrovågstäckningsområdet efter behov (*figur 7* på sidan 23).
2. Upprepa gångtesten (*Avsnitt 5.2 Gångtestning* på sidan 21).
3. Upprepa *Steg 1* och 2 tills önskad täckning uppnås.

Figur 7: Minska och öka mikrovågstäckningsområdet

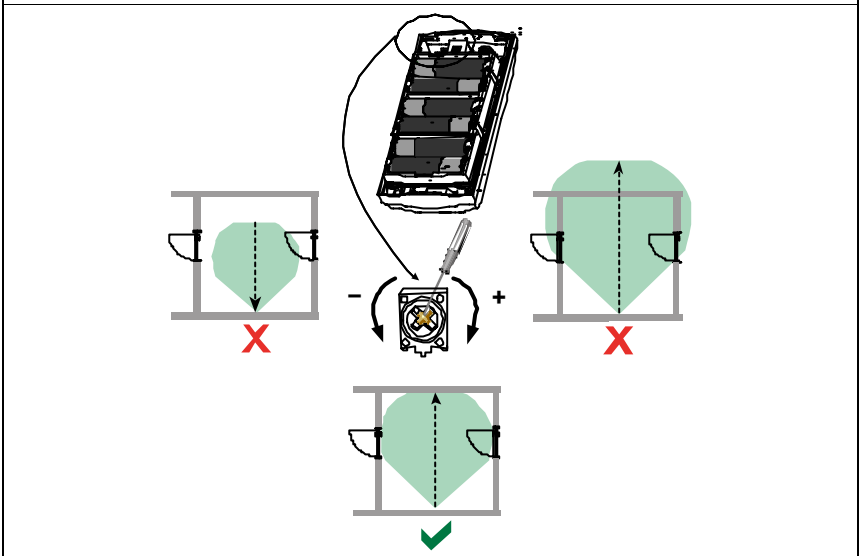



6.0 wLSN Magnet/universalkontakt

(ISW-BMC1-S135X)

wLSN Magnet-/universalkontakten använder en magnetisk kontaktslutning och trådlös sändare för att övervaka dörrar och fönster. Egenskaperna inkluderar:

- En intern kontaktslutning för användning med extern magnet
- En sabotagekontakt för kapsling och vägg
- En övervakad sektion för att övervaka externa enheter
- En lysdiod för visuell larmstatus

Tabell 11: Specifikationer för wLSN Magnet-/universalkontakt

Arbetsavstånd	≤12,7 mm (0,5 tum), magneten kan placeras på vilken sida som helst. Bakstycket är markerat för att ange magnetposition.
Sabotagekontakt för kapsling och vägg	Sänder en sabotagesignal när detektorn tas bort från bakstycket eller dras ner från väggen.
Kabeldimensioner	0,14 mm (22 AWG) till 1,5 mm (16 AWG)
Spänning	Två AA-batterier, 1,5 V alkaliska
Anslutningar	Ingång för inkoppling av andra externa enheter.
EN50131-1	Säkerhetsgrad 2, miljöklass II

6.1 Inkopplingsalternativ



För alla inkopplingsalternativ kan du hänvisa till centralapparatens dokumentation för att identifiera alternativen för kompatibla ändmotstånd.

6.1.1 Alternativ för enkelbalanserät med 1 k Ω , 2,2 k Ω eller 3,65 k Ω motstånd

Se *Figur 8*. Använd valfritt antal normalt slutna (NC) detektorer i serie med slingan. Använd valfritt antal normalt öppna (NO) detektorer parallellt med slingan.

Figur 8: Alternativ för enkelbalanserät med 1 k Ω , 2,2 k Ω eller 3,65 k Ω motstånd

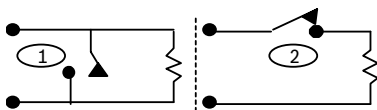

1 - NO

2 - NC

6.1.2 Alternativ för dubbelbalanserät med 1,5 k Ω eller 2,2 k Ω motstånd

Se *Figur 9*. Placera upp till fem normalt slutna (NC) detektorer i serie med ändmotståndet 2,2 k Ω . Varje detektor har antingen ett larmmotstånd på 1,5 k Ω eller 2,2 k Ω över sig. Sektionen känner igen att en eller fler detektorer är aktiva, men inte vilka eller hur många.

Figur 9: Alternativ för dubbelbalanserät med 1,5 k Ω eller 2,2 k Ω motstånd

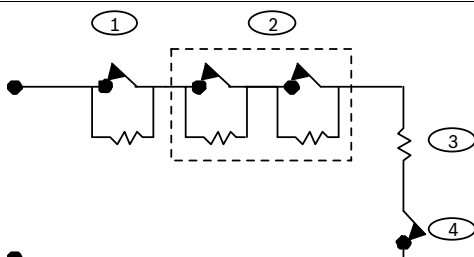

1 - 1,5 k Ω eller 2,2 k Ω

2 - 1,5 k Ω eller 2,2 k Ω (valfritt, upp till 4)

3 - 2,2 k Ω

4 - NC-sabotagekontakt (valfritt)

6.1.3 Alternativ för sektionsdubblerat med 1 k Ω eller 2,2 k Ω motstånd

Se *Figur 10*. Endast två normalt slutna (NC) detektorer i serie med ändmotståndet 1 k Ω . Varje detektor har antingen ett larmmotstånd på 1 k Ω eller 2,2 k Ω över sig. Sektionen känner igen om den ena, båda eller ingen detektor är aktiv.

Figur 10: Alternativ för sektionsdubblerat med 1 k Ω eller 2,2 k Ω motstånd

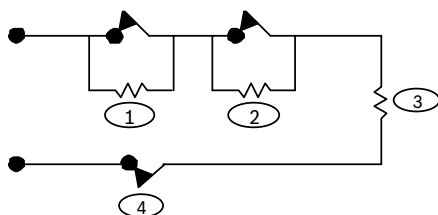

- 1 - 1 k Ω , första sektionen
- 2 - 2,2 k Ω , andra sektionen
- 3 - 1 k Ω
- 4 - NC-sabotagekontakt (valfritt)



7.0 wLSN Infälld magnetkontakt

(ISW-BMC1-R135X)

wLSN Infälld magnetkontakt är en trådlös sändare som används för övervakning av dörrar och fönster. Egenskaperna inkluderar:

- Infälld montering
- En intern kontaktslutning för användning med extern magnet
- En sabotagekontakt för kapsling

Tabell 12: Specifikationer för wLSN Infälld magnetkontakt och de verktyg som behövs

Spänning	Ett CR2-litiumbatteri, 3 VDC
Arbetsavstånd	≤12,7 mm (0,5 tum)
Sabotagekontakt för kapsling	Sänder en sabotagesignal när kapsling tas bort.
Borrverktyg	Kräver användning av en 19 mm (3/4 tums) och 22 mm (7/8 tums) borr
Avlägsnande av batteri	Nåltång rekommenderas
EN50131-1	Säkerhetsgrad 2, miljöklass II



Montering av kontakten för wLSN Infälld magnetkontakt i en dörr eller fönsterram av metall kan minska RF-signalens styrka.



8.0 wLSN Mini magnetkontakt

(ISW-BMC1-M82X)

Liknar wLSN Magnet-/universalkontakten. wLSN Mini magnetkontakt är en trådlös sändare som används för övervakning av dörrar och fönster.

Egenskaperna inkluderar:

- Liten storlek
- En intern kontaktslutning för användning med extern magnet
- En sabotagekontakt för kapsling och vägg

Tabell 13: Specifikationer för wLSN Mini magnetkontakt

Spänning	Ett CR2-litiumbatteri, 3 VDC
Arbetsavstånd	≤12,7 mm (0,5 tum)
Sabotagekontakt för vägg och kapsling	Sänder en sabotagesignal när detektorn tas bort från bakstycket eller dras ner från väggen.
EN50131-1	Säkerhetsgrad 2, miljöklass II



9.0 wLSN Vibrationsdetektor

(ISW-BIN1-S135X)

wLSN Vibrationsdetektor är en vibrationsdetektor kombinerad med en trådlös sändtagare som används för övervakning av dörrar och fönster. Egenskaperna inkluderar:

- En intern kontaktslutning för användning med extern magnet
- Ett vibrationselement för att upptäcka stötar
- En sabotagekontakt för kapsling och vägg
- En lysdiod för visuell larmstatus

Tabell 14: Specifikationer för Vibrationsdetektor

Arbetsområde	≤12,7 mm (0,5 tum) Magneten kan placeras på endera sidan av detektorn.
Spänning	Två AA batterier, 1,5 V alkaliska
Sensorjustering	Justerar sensorelementets position så att pilen alltid pekar uppåt genom att ta bort och ersätta elementet för att tillgodogöra möjliga placeringspositioner (<i>Figur 11</i> på sidan 30). Dra kablarna från sensorelementet så att de inte vidrör sabotagefjäders (<i>Figur 12</i> på sidan 30).
Sabotagekontakt för kapsling och vägg	Sänder en sabotagesignal när detektorn tas bort från bakstycket eller dras ner från väggen.
EN50131-1	Säkerhetsgrad 2, miljöklass II

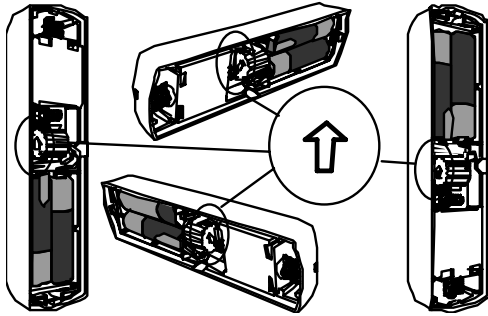
Figur 11: Sensorjustering

Rätt orientering av sensorelementet är viktigt för att enheten ska fungera som den ska. Pilen, som är upphöjd på den här sensorn, måste alltid peka uppåt.

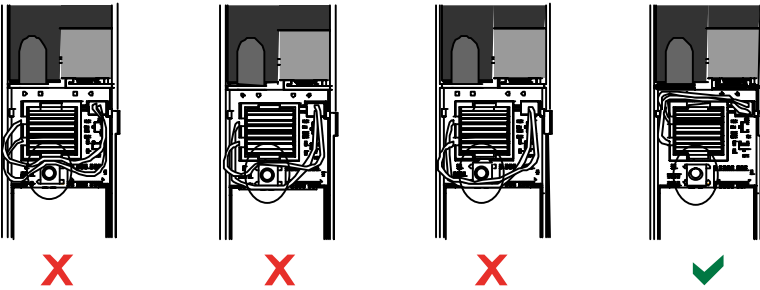
Figur 12: Kabeldragningsväg

9.1 Känslighetsinställningar

Alla känslighetsinställningar programmeras i centralapparaten (se centralapparatsens dokumentation för mer information).

Sensorelementet har två inställningar:

- Större attack
- Mindre attack

Större attack är alltid aktiverad. Inställningen för mindre attack är mycket känslig och kan stängas av.

9.1.1 Känslighet för större attack

Inställningen för större attack mäter vibrationsaktiviteten under en angiven tidsperiod. Det finns fyra inställningar:

- Låg
- Låg till medel
- Medel till hög
- Hög

Inställningarna bestämmer den tidsperiod som vibrationsaktivitet mäts.

9.1.2 Mindre attack

Programmeringen på centralapparaten avgör hur många av sensorn upptäckta repetitiva knackningar (enskilda vibrationer) som ska utgöra en mindre attack. Inställningen för mindre attack är antingen aktiverad eller avstängd. Om den är aktiverad finns det två inställningar:

- Fyra knackningar
- Åtta knackningar

När en knackning inträffar, startar en 90-sekunderstimer. Om antalet knackningar överskrider tröskeln för fyra eller åtta knackningar inom 90 sekunder skickas ett larm.



En enda knackning, såsom när en kvist lätt rör vid ett fönster i vinden, kan starta timern och knackningsräkningen för en mindre attack. I syfte att undvika falska larm ska du inte använda inställningen för mindre attack där det finns möjlighet till tillfälliga vibrationer.

9.2 Testläge

Enheten befinner sig automatiskt i testläge under de första 10 minuterna efter aktivering. Den gröna lysdioden blinkar en gång för att ange att initialiseringen är klar och att enheten befinner sig i testläge. Se *Tabell 15* på sidan 32.

Tabell 15: Testindikationer för lysdioden	
Lysdiod	Test
Två blinkningar	Test av mindre attack
Tre blinkningar	Test av större attack



10.0 wLSN Fjärrkontroll

(ISW-BKF1-H5X)

wLSN Fjärrkontroll är en tvåvägs personlig sändare som bärs av användaren. Använd den för att på avstånd aktivera eller stänga av säkerhetssystemet. Egenskaperna inkluderar:

- Fem knappar: Två knappar för aktivering och avstängning. Två knappar kan programmeras i centralapparaten för att kontrollera lampor, garagedörrar och så vidare. Den femte knappen fungerar som en blå högintensiv lysdiod som är lämplig att användas som ficklampa.
- Två lysdioder: En lysdiod anger status och den andra kan användas som ficklampa.

Figur 13: Fjärrkontrollens knappar och lysdioder

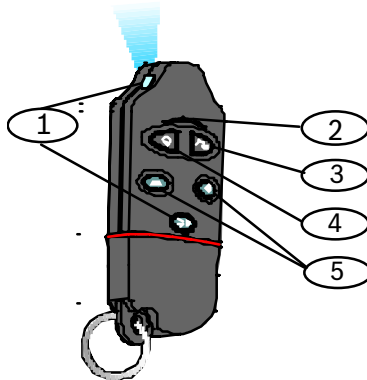

- 1 - Högintensiv lysdiod
- 2 - Statuslysdiod
- 3 - Avstängningsknapp
- 4 - Aktiveringsknapp
- 5 - Programmerbara knappar

Tabell 16: Specifikationer för wLSN Fjärrkontroll

Spänning		Två CR2032-litiumbatterier, 3 VDC	
Packningar		Utbytbara, för flera användare, olika färger tillgängliga	
EN50131-1		Säkerhetsgrad 2, miljöklass II	

10.1 Knappar på fjärrkontrollen

- Se centralapparatens dokumentation för att programmera funktionerna för de programmerbara knapparna.
- Om du trycker på knappen för aktivering eller avstängning blinkar lysdioden växelvis rött och grönt i ca 15 sekunder. Det här anger att kommandona skickades till centralapparaten.
- Om du samtidigt håller både knappen för aktivera och stänga av nertryckt i en sekund skickas en paniklarm till centralapparaten.

10.2 Lysdiod

- En blinkande röd lysdiod under fjärrkontrollens vibration är en indikation på att batterierna behöver bytas.
- Se centralapparatens dokumentation för specifik information om de olika lysdiodslägena.



11.0 wLSN Relämodul

(ISW-BRL1-WX)

wLSN Relämodul gör så att centralapparaten trådlöst kan styra utgångar på enheterna. Egenskaperna inkluderar:

- Förmågan att kontrollera externa enheter trådlöst genom ett Form C-relä
- Förmågan att synkronisera utgångarna på flera wLSN-enheter såsom sirener
- En övervakad sektion för övervakning av externa enheter (se *Avsnitt 6.1 Inkopplingsalternativ på sidan 24*)
- Alternativ för sekundär extern strömkälla
- En lysdiod för visuell status

Tabell 17: Specifikationer för relämodul

Kabeldimensioner	0,14 mm (22 AWG) till 1,5 mm (14 AWG)	
Ström	Fyra AA batterier, 1,5 V alkaliska	
Extern strömkälla (valfritt)	12 VDC nominell, 6 VDC till 14 VDC	
Anslutningar	DC+ och DC –	Extern strömkälla, 12 VDC nominell, 6 VDC till 14 VDC
	PT + och PT – (ingång)	Ingång, övervakad sektion
	NO, C, NC (utgång)	Reläutgång för att styra externa enheter.
Reläutgång	2A vid 30 VDC (resistiv belastning)	
Sabotagekontakt för kapsling och vägg	Sänder en sabotagesignal när enheten tas bort från bakstycket eller dras ner från väggen.	
EN50131-1	Säkerhetsgrad 2, miljöklass II	



Tillvalet för extern strömkälla är endast avsett att användas som en extra (sekundär) strömkälla. Använd inte relämodulen utan batterier.



12.0 wLSN Siren (inomhus)

(ISW-BSR1-WX)

wLSN Siren är en trådlös siren. Egenskaperna inkluderar:

- Förmågan att fungera synkroniserat med alla andra trådlösa utgångar i wLSN-systemet
- En lysdiod för visuell status
- Tillval med sekundär, extern strömkälla

Tabell 18: Sirenspecifikationer

Kabeldimensioner	0,14 mm (22 AWG) till 1,5 mm (14 AWG)	
Spänning	Fyra AA batterier, 1,5 V alkaliska	
Extern strömkälla (valfritt)	12 VDC nominell, 6 VDC till 14 VDC	
Anslutningar	DC+ och DC – (ingång)	Extern strömkälla, 12 VDC nominell, 6 VDC till 14 VDC
Siren	85 dB vid 3 m	
Sabotagekontakt för kapsling och vägg	Sänder en sabotagesignal när enheten tas bort från bakstycket eller dras ner från väggen.	
EN50131-1	Säkerhetsgrad 2, miljöklass II	



Tillvalet för extern strömkälla är endast avsett att användas som en extra (sekundär) strömkälla. Använd inte sirenen utan batterier.

13.0 wLSN Rökdetektor

(ISW-BSM1-SX)

Egenskaperna i wLSN Rökdetektor inkluderar:

- En lysdiod som anger visuell status
- En inbyggd siren för larmmeddelanden.

Figur 14: Lysdiod för wLSN Rökdetektor

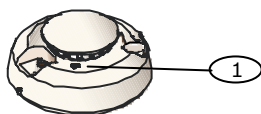

1 - Lysdiod

Under normala förhållanden blinkar den röda lysdioden en gång var åttonde sekund medan detektorn övervakar den omgivande miljön. När detektorn upptäcker rök, ändras lysdioden från en blinkning till att lysa hela tiden och sirenen avger en högljudd kontinuerlig ton. Se *Tabell 21* på sidan 40.

Tabell 19: Specifikationer för rökdetektorn

Optisk kammare som går att byta ut	För enkelt underhåll
Spänning	Två litiumbatterier, 3 VDC
Känslighet	0,14 ± 0,04 dB/m
Sabotagekontakt för kapsling och vägg	Sänder en sabotagesignal när detektorn tas bort från bakstycket eller dras ner från väggen/taket.
Justering av driftkompensation	1,64 %/m (0,5 %/fot) maximum
Genomsnittlig larmström	70 mA
Siren	85 dBA vid 3 m
Självdagnostik-funktion	Övervakar detektorkänslighet och funktionsstatus.
EN14604	

13.1 Batteribyte

Lysdioden blinkar vanligtvis var åttonde sekund. Byt ut batterierna när lysdioden slutar blinka och detektorn avger ett pip var 45:e sekund.

Figur 15: Testa/tysta-knapp på wLSN Rökdetektor

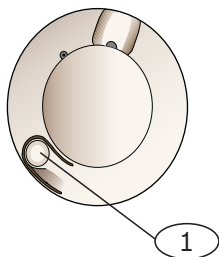

1 - Testa/tysta-knappen

Pipet för svagt batteri kan tystas i ett dygn genom att trycka på testa/tysta-knappen.

13.2 Röktest

Testa rökdetektorerna årligen med en godkänd röktestare med aerosol för att simulera ett larm. Följ instruktionerna på burken.

Lysdioden ska lysa samtidigt som detektorn avger en kontinuerlig ton. Detektorn återställs automatiskt när det inte längre finns någon rök i detektorn. En detektor som inte aktiveras med röktesten kan behöva rengöras eller bytas ut.



För att undvika att brandkåren gör en utryckning kan du kontakta larmcentralen eller sätta systemet i testläge innan du aktiverar detektorn med den här metoden.

13.3 Känslighetstest



Centralapparaten ser testläget som en test. Den skickar inte iväg något larm.

Detektorn har ett testläge för känslighetsnivå som avgör detektorns känslighet.

1. Tryck och håll nere testa/tystaknappen i fyra (4) sekunder. Lysdioden blinkar en till nio gånger.
2. Räkna antalet lysdiodblinkningar och använd *Tabell 20* för att avgöra detektorns känslighetsstatus och vilka åtgärder som behöver vidtas.

Tabell 20: Rökdetektorns känslighetslägen	
Blinkningar	Rekommenderad åtgärd
1	Självdagnostikfel. Skicka tillbaka enheten för service eller utbyte.
2 till 3	Enhetens känslighet börjar avta. Rengör detektorn och testa igen. Byt ut detektorn om felet kvarstår.
4 till 7	Detektorn är inom normalt känslighetsområde.
8 till 9	Enheten börjar bli för känslig. Kontrollera att rökkammaren är ordentligt fastsatt. Rengör detektorn och testa igen.

13.4 Testa/tystaknappen

Se *Figur 15* på sidan 38.

- **Testning:** Tryck och håll nere testa/tystaknappen i fyra (4) sekunder. Detektorn utför ett sirentest och ett känslighetstest.
- **Tystande av larm:** Tryck för att tysta sirenen under ett larm. Efter några minuter återupptas sirenen och larmet om det fortfarande finns rök i detektorn.

13.5 Lysdiod

Tabell 21: Lysdiodstatus

Lysdiod	Status
Blinkande	Blinkar var åttonde sekund vid normal funktion.
På	Upptäcker rök, skickar ett larm
Av	Funktionsfel, byt ut batterierna, rengör detektorn eller ersätt den optiska kammaren om det behövs.

13.6 Rengöra detektorn och byta ut optisk kammare

Rengör vid behov detektorns kapsling med en torr eller fuktig duk för att hålla den fri från damm och smuts. Rengör detektorns insida årligen och byt ut den optiska kammaren vid behov. Använd endast den optiska kammaren ISW-BSM1-CHAMBR från Bosch vid utbyte.

Rengöra detektorn:

1. Ta ut detektorn ur bakstycket.
2. Ta ut batterierna.
3. Skjut in en platt skruvmejsel i springan vid detektorns lock och tryck lätt neråt för att bända av locket (*Figur 16*).

Figur 16: Avlägsna detektorlocket

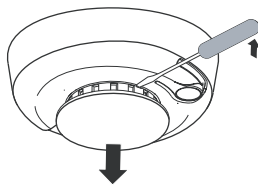

4. Kläm den optiska kammaren där bilden visar och dra den upp och bort från detektorn och kasta sedan bort den (*Figur 17*).

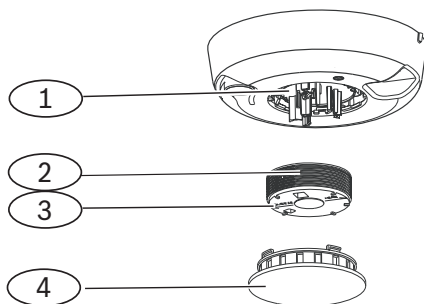
Figur 17: Avlägsna optiska kammaren

- 1 - Rökkammarbas
- 2 - Optisk kammare
- 3 - Monteringspilar
- 4 - Detektorlock

5. Använd tryckluft eller en mjuk borste för att ta bort damm och smuts från rökkammarbasen.
6. Justera in den nya optiska kammaren med basen och tryck den på plats.
7. Sätt fast detektorlocket genom att sätta locket i linje med detektorn, tryck fast locket på detektorn och vrid medurs för att trycka fast det ordentligt.
8. Kontrollera polariteten och installera batterierna och batterilocket. Detektorn passar inte ordentligt på bakstycket om batterierna inte är installerade.
9. Montera detektorn på bakstycket.
10. Testa detektorns känslighet. Se *Avsnitt 13.3 Känslighetstest* på sidan 39.

13.7 Återställning av rökdetektorn till icke-avkänt läge

Återställa rökdetektorn till icke-avkänt läge (*Figur 18* på sidan 42):

1. Ta bort detektorn från bakstycket.
2. Ta ut batterierna.
3. Ta bort kapslingens lock genom att placera en platt skruvmejsel mellan locket och basen medan du separerar locket och basen.
4. Vänd på basen för att hitta sändarens PCB (kretskort).
5. Ta bort bygel från sändarens PCB och montera den igen över båda stiften.
6. Montera batterierna. Stäng **inte** kapslingens bas. Produkten är nu icke-avkänd.
7. Ta bort bygel och montera den på dess ursprungliga plats.
8. Montera kapslingens lock på basen. Justera sirenen med jacket på kapslingens lock och tryck ordentligt tills lock och bas klickar fast.
9. Montera batterilocket och montera detektorn på dess bakstycke.

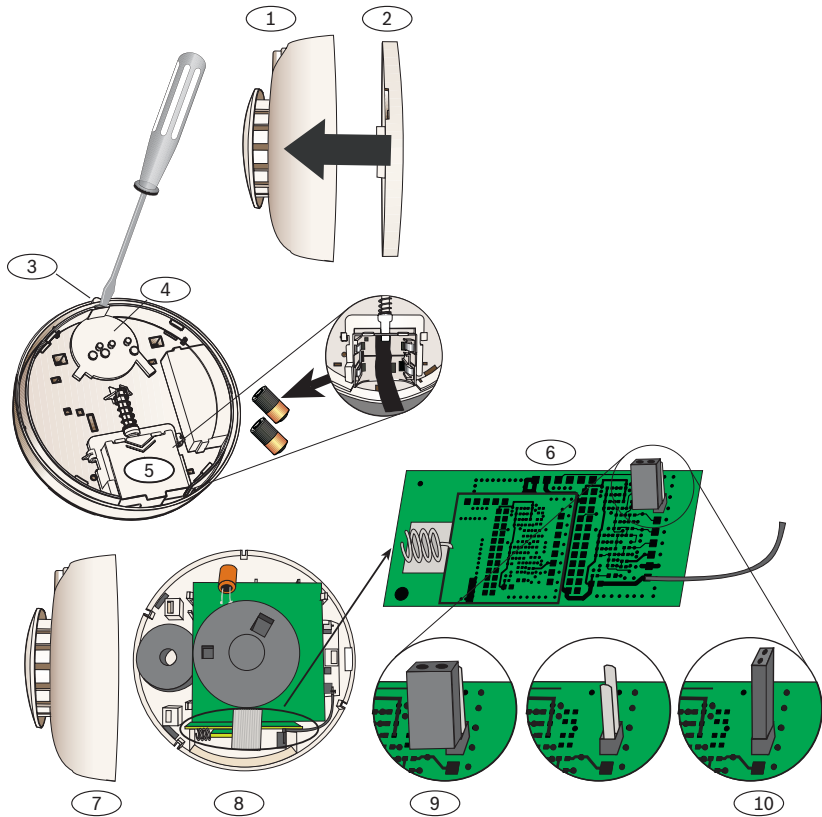
Figur 18: Återställning av rökdetektorn till icke-avkänt läge

1 - Detektor
 2 - Bakstycke
 3 - Jack
 4 - Siren
 5 - Batterilock

6 - Sändar PCB
 7 - Kapslings lock
 8 - Kapslings bas
 9 - Bygel i normal funktionsposition
 10 - Bygel i återställningsposition för icke-avkänt läge.



14.0 wLSN Glaskrossdetektor

(ISW-BGB1-SAX)

wLSN Glaskrossdetektor är en trådlös sändare som används för att avkänna glas som krossas. Egenskaperna inkluderar:

- Övervakad batteristatus
- Fyra känslighetsinställningar

Tabell 22: Specifikationer för glaskrossdetektor

Tabell 22: Specifikationer för glaskrossdetektor			
Spänning	Två AA batterier, 1,5 V alkaliska		
Sabotagekontakt för kapsling och vägg	Sänder en sabotagesignal när detektorn tas bort från bakstycket eller dras ner från väggen.		
Akustiska egenskaper	Glasyper och tjocklekar	Typ	Tjocklek
		Standard-glas	0,24 cm till 0,95 cm (0,1 tum till 0,4 tum)
		Härdat	0,32 cm till 0,95 cm (0,1 tum till 0,4 tum)
		Laminerat*	0,32 cm till 1,43 cm (0,1 tum till 0,6 tum)
		Trådförstärkt	0,64 cm (0,25 tum)
		* Endast skyddat om båda glasskivor krossas.	
	Minimum storlek av glasruta	28 cm x 28 cm (11 tum x 11 tum)	
Täckningsområde	Maximalt 7,6 m (25 fot)		

14.1 Installationsfaktorer

För bästa detektorprestanda bör en monteringsplats väljas som är:

- inom 7,6 meter från det skyddade glaset.
- inom synhåll för det skyddade glaset (inget minsta område).
- åtminstone två meter från golvet.
- åtminstone en meter från luftkanaler.
- åtminstone en meter från sirener eller ringklockor som är större än fem cm i diameter.
- på en fönsterram om tunga gardiner eller persienner används.

Undvik att montera detektorn:

- i ett hörn.
- på samma vägg som det skyddade glaset.
- på fristående stolpar eller pelare.
- i rum med högljudd utrustning såsom luftkompressorer, ringklockor och elverktyg.

14.2 Känslighetsinställningar

1. Om det främre kapslingen är fastsatt öppnar du försiktigt servicedörren (*Figur 19*).
2. Aktivera lysdioderna för teständamål genom att skjuta kontakten LED ENABLE (*Figur 19*) i riktningen som pilen visar (ovanför kontakten). En orange flagga sticker ut på sidan av detektorn.

Figur 19: Utformning av framsidan på glaskrossdetektorn

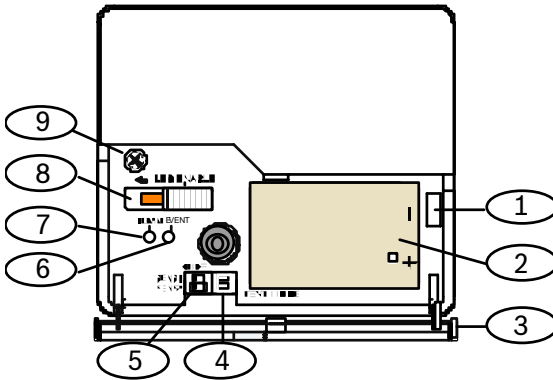

- 1 - Sabotagekontakt för servicedörr
- 2 - AA-batterier
- 3 - Servicedörr
- 4 - Testpunkter
- 5 - DIP-omkopplare för justering av känslighet
- 6 - Händelselysdiod
- 7 - Larmlysdiod
- 8 - Aktiveringskontakt för lysdiod (av-position)
- 9 - Kapslingskruv

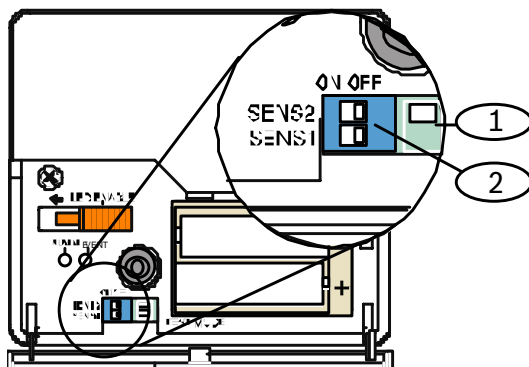
Figur 20: Känslighetsinställning

- 1 - Testpunkter
- 2 - DIP-omkopplare för justering av känslighet

3. Bestäm känslighetsinställningen för din applikation i *Tabell 23*.

Tabell 23: Känslighetsinställningar för glaskrossning

Känslighet	SENS1	SENS2	Ungefärligt täckningsområde
Maximal	AV	AV	7,6 m (25 fot)
Medel	PÅ	AV	4,6 m (15 fot)
Låg	AV	PÅ	3 m (10 fot)
Lägst	PÅ	PÅ	1,5 m (5 fot)

4. Använd en liten skruvmejsel för att ändra känslighetsinställningen. Använd inställningarna som bestämdes i *steg 3*.
5. Aktivera alla ljudskällor (såsom maskiner, kontors- eller ljudutrustning) i täckningsområdet.
6. Observera den gröna händelselysdioden (*Figur 19* på sidan 46) i ungefär en minut. Om den gröna lysdioden blinkar flyttar du enheten eller minskar på känsligheten genom att ändra känslighetsinställningen.
7. Upprepa steg 3 t.o.m. 6 tills du uppnår den bästa känslighetsnivån.
8. Efter det att känsligheten ställts in skjuter du lysdiodens aktiveringskontakt (*Figur 19* på sidan 46) till läget OFF (AV).

14.3 Testning

Testa detektorn åtminstone en gång per år. Testa detektorn med 13-332 Sound Sensor Tester.

Figur 21: 13-332 Sound Sensor Tester

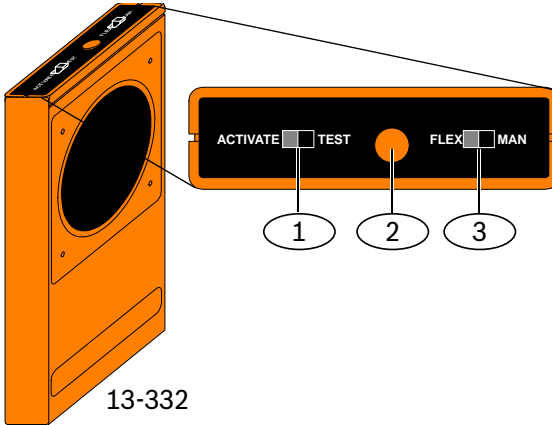

- 1 - ACTIVATE/TEST-knapp
- 2 - START-knapp
- 3 - FLEX/MAN-knapp

14.3.1 Gå in i testläge

Placera detektorn i testläge. I testläget åsidosätts detektorns avstängningskontakt för lysdioden (Figur 19 på sidan 46). Du kan gå in i testläget lokalt eller via fjärrkontroll.

Gå in i testläget lokalt:

1. Öppna försiktigt detektorns servicedörr.
2. Sätt in en skruvmejsel i springan bredvid DIP-omkopplaren (Figur 20 på sidan 47).
3. Kortslut testpunkterna med skruvmejselns spets.

Händelselysdioden (grön) (Figur 19 på sidan 46) blinkar en gång per sekund. Upprepa Steg 2 och 3 om den gröna lysdioden inte blinkar.



13-332 Sound Sensor Tester avger extremt höga ljud och kan vara skadlig för hörseln när den används på nära håll. Peka inte 13-332 mot någons huvud.

Gå in i testläget via fjärrkontrollen:

1. Stå inom 3 m (10 fot) avstånd från detektorn.
2. Flytta brytarna ovanpå 13-332-testaren till lägena ACTIVATE och till MAN (*Figur 21* på sidan 48).
3. Rikta testarens framsida mot detektorn och tryck på den röda **Start**-knappen på ovansidan (*Figur 21* på sidan 48).

Testaren surrar och den gröna lysdioden på detektorn blinkar en gång per sekund. Om den gröna lysdioden inte blinkar flyttar du närmare detektorn och upprepar proceduren.

14.3.2 Testa detektorn (flex- och ljudsignaler)

1. Ställ in 13-332-testarens brytare till positionerna TEST och FLEX (*Figur 21* på sidan 48).
2. Tryck på den röda **Start**-knappen (*Figur 21* på sidan 48). Testaren aktiveras och startar en larmperiod på åtta sekunder.
3. Dra för gardiner och dra ner persienner om sådana finns.
4. Håll 13-332-testaren nära det glas som finns längst bort från detektorn. Håll testaren mellan glaset och gardinerna/persiennerna om sådana finns.
5. Slå försiktigt på glaset med ett inlindat verktyg. 13-332-testaren svarar genom att producera en salva med glaskrossningsljud.

Om detektorn tar emot både flex- och ljudsignalerna ordentligt, tänds den röda larmlysdioden i tre sekunder.

Om den röda lysdioden inte tänds går du tillbaka till *Avsnitt 2.4 Planering av installation* på sidan 10 för att flytta detektorn.

14.3.3 Avsluta testläget

Avsluta testläget lokalt:

1. Öppna försiktigt detektorns servicedörr.
2. Sätt in en skruvmejsel i springan bredvid DIP-omkopplaren (*Figur 20* på sidan 47).
3. Kortslut testpunkterna med skruvmejselns spets.

När detektorn avslutar testläget slutar den gröna händelselysdioden att blinka (*Figur 19* på sidan 46). Upprepa *Steg 2 och 3* om den gröna lysdioden fortsätter att blinka.

Avsluta testläget med fjärrkontrollen:

1. Stå inom 3 m avstånd från detektorn.
2. Ställ in 13-332-testarens brytare till positionerna **ACTIVATE** och **MAN** (*Figur 21* på sidan 48).
3. Rikta testarens framsida mot detektorn och tryck på den röda **Start**-knappen på ovansidan (*Figur 21* på sidan 48). Testaren surrar.

14.4 Indikering av svagt batteri







Detektorn anger att batteriet är svagt på två sätt:

- Om lysdioderna är aktiverade blinkar de båda samtidigt varje sekund.
- En batteristatusangivelse skickas till centralapparaten.

Den blinkande lysdioden och angivelsen om svagt batteri på centralapparaten är oberoende av varandra och inträffar nödvändigtvis inte samtidigt. Båda tillstånden anger svagt batteri.

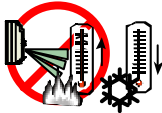
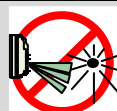
Bilaga A: Ikoner och symboler

Tabell 24: Ikoner och symboler

Ikon/symbol	Innebörd
	Inte Pet Friendly®
 <p data-bbox="168 565 277 591">≥45 kg (100 lb)</p>	Pet Friendly (tillbörliga vikter under bilden)
	Rikta bort från roterande maskiner.
	Rikta bort från objekt som ändrar temperatur snabbt.
	Montera inte i solljus.
	Rikta inte mot ett fönster.
	Montera inte utomhus.
	Enheten har en sabotagebrytare för vägg eller kapsling.
	Inte husdjursanpassat när kryptzon är aktiverad.

Bilaga B: Batterikrav



Vanlig batterilivslängd vid rumstemperatur (ungefär 21 °C (70 °F)) är fem år. Se batteritillverkarens specifikationer för din specifika applikation.

Tabell 25: Batterikrav

wLSN-enhet	Batteristorlek	Batterityp	Cellspänning	Antal (celler)
Installations- verktyg	AAA	NiMH- laddningsbar	1,2 V	3
Hubb	Ingen			
PIR-rörelse- detektor	AA	Alkaliskt	1,5 V	4
Kombi rörelsedetektor	AA	Alkaliskt	1,5 V	6
Magnet- /universalkontakt	AA	Alkaliskt	1,5 V	2
Infälld magnetkontakt*	CR2	Litium	3 V	1
Mini magnetkontakt*	CR2	Litium	3 V	1
Vibrations- detektor	AA	Alkaliskt	1,5 V	2
Fjärrkontroll	CR 2032 (myntcell)	Litium	3 V	2
Relämodul	AA	Alkaliskt	1,5 V	4
Siren	AA	Alkaliskt	1,5 V	4
Rökdetektor*	CR123	Litium	3 V	2
Glaskross- detektor	AA	Alkaliskt	1,5 V	2

* På grund av begränsningar för batteristorlekar är batterilivslängden för de här enheterna tre år.

Noteringar

Noteringar

Noteringar

Bosch Security Systems, Inc.
www.boschsecurity.se

© 2006 Bosch Security Systems, Inc.
F01U026490B



Recyclable



BOSCH