



Security Systems

BOSCH

Installation & programming

VR8

Inst-prog VR8 rC1.doc

Huvudkontor i Göteborg

Bosch Security Systems AB
Askims Verkstadsväg 17
436 36 Askim

Kontor i Stockholm

Bosch Security Systems AB
Elektravägen 31
126 30 Hägersten

Internet

www.boschsecuritysystems.se

Version

Installation & programmering
Inst-prog VR8 rC1.doc
2003-06-10

Bosch Security Systems AB
förbehåller sig rätten till
ändringar i detta dokument
utan föregående meddelande.

Övriga anvisningar

- Handhavandemanual

Övrigt

Synpunkter på denna anvisning mottages
tacksamt. Faxe till ovanstående nummer
eller maila till info@boschsecuritysystems.se

Innehållsförteckning

Inledning	5
Systemuppbyggnad	5
Tillbehör	6
Programmeringsnyckel CC891	6
Röstmodul CC888	6
Radiotillbehör	6
Mottagare RF3212E	6
Magnetkontakt / universalsändare RF3401E	7
IR detektor RF940E.....	7
Branddetektor RF280ETHS	7
Radioknappar RF3332E, RF3334E.....	8
Installation	9
Inkoppling av centralapparat	12
Inkopplingsexempel	13
Allmänna funktioner	14
Fabriksprogrammerade koder	14
Till-/frånkoppling	14
Ställa tid och datum	14
Lägga till radioenhet	14
Radera radioenhet.....	14
Lägga till / ändra användarkoder	14
Lägga till radioknapp (fjärrkontroll)	14
Radera användarkod / radioknapp (fjärrkontroll).....	14
Ändra hemtelefonnummer	14
Radera hemtelefonnummer.....	14
Visa händelseminne	14
Felsökning	15
Uppringningskontroll.....	15
Gångtest	15
Högtalartest	15
Sirentest	15
Blixtljustest.....	15
Ringa fjärrdator	15
Återställa utgångar programmerade med latchfunktion	15
Summertton i manöverpanel	15
Manuell testrapport.....	15
Tidpunkt för första automatiska testrapport.....	15
Allmänt om programmering	16
Indikeringar vid programmering	16
Programmeringsval, -tabeller	16
Installatörskommandon	17
Programmeringsunderlag	17
Programmeringsunderlag	18
Contact ID format i VR8	31

Inledning

VR8 är en åtta sektioners centralapparat avsedd för mindre objekt. VR8 är extremt flexibel genom att trådlösa enheter kombineras med trådbundna. De åtta sektionerna kan valfritt väljas som trådlösa/trådbundna. Maximalt kan systemet hantera 16 radioenheter och 8 radioknappar för till-/frånkoppling. Då fler än åtta radioenheter ansluts måste flera enheter knytas till samma sektion. VR8 är försedd med fyra fritt programmerbara utgångar, varav en är ett växlande relä. Genom ett flexibelt programmerings sätt kan utgångarnas funktion styras i detalj både gällande funktion, aktiverings sätt och tid.

Inbyggd larmsändare som sänder till larmottagare (Contact ID), hemtelefon eller minicall.

Genom en röstmodul (CC888) kan ett talmeddelande överföras vid uppringning.

Systemet styrs och programmeras från separata manöverpaneler med ikonisdisplay.

Med en programmeringsnyckel (CC891) kan programmering sekundsnabbt laddas upp eller ner. Nyckeln kan användas för att spara specifika grundprogrammeringar som sedan snabbt kan överföras till ny centralapparat.

Systemuppbyggnad

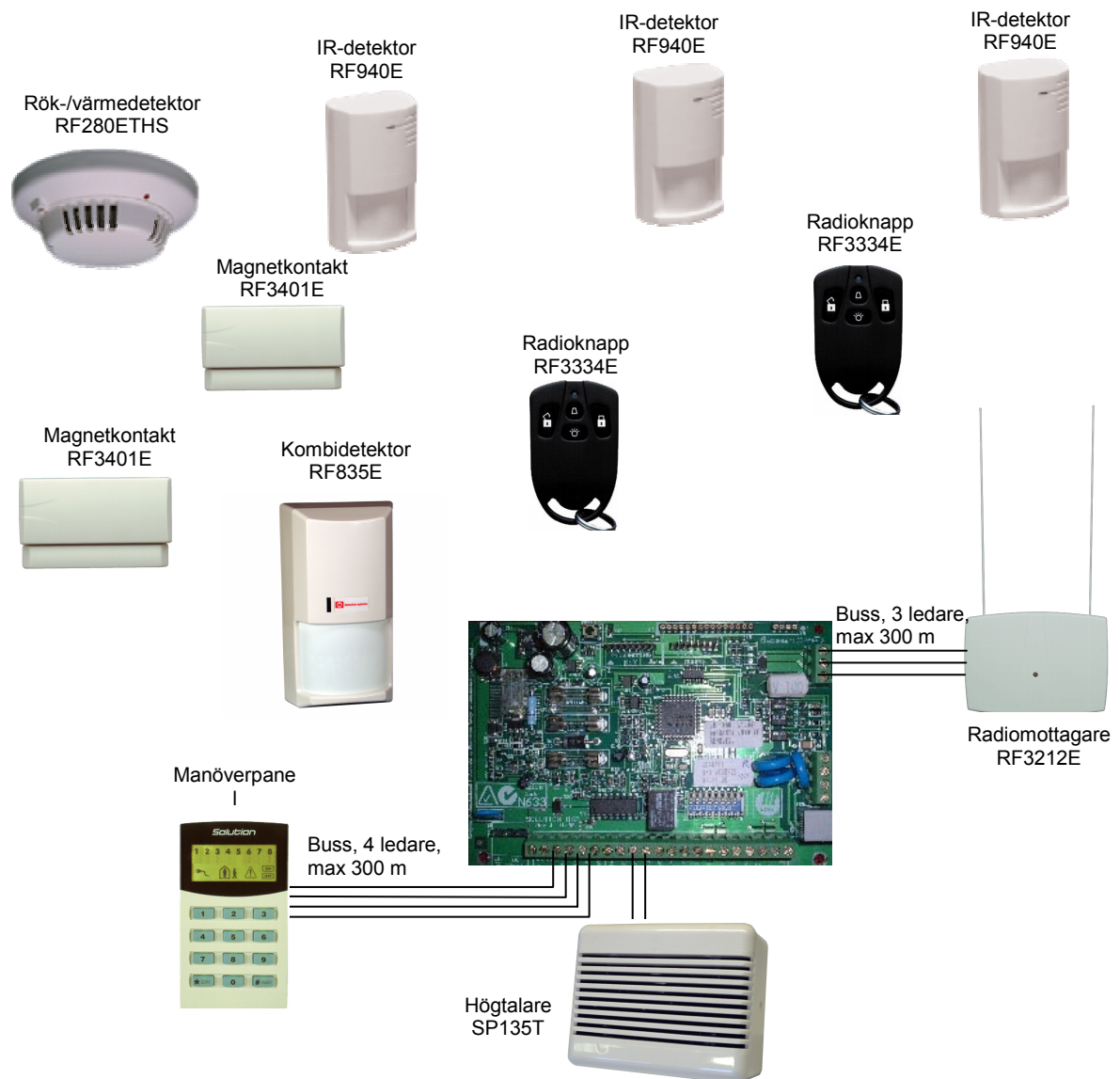

Tillbehör

Programmeringsnyckel CC891



Används för att sekundsnabbt ladda upp eller ladda ner programmering. Nyckeln ansluts till stiftrad märkt "PROGRAMMING KEY".

OBS! Om nyckeln ansluts då centralapparaten är i normal drift överförs programmering från nyckeln till centralapparat automatiskt efter några sekunder.

I programmeringsläget kan upp- eller nerladdning väljas med kommando.

- Tryck [962][#] för att kopiera minne i centralapparat till nyckeln.
- Tryck [963][#] för att kopiera minne i nyckeln till centralapparat.

Röstmodul CC888

För talmeddelande vid uppringning till privattelefon. Ett valfritt meddelande på max 16 s kan spelas in. Programmera centralapparat för privattelefon och ändra sedan format (adress 033) till röstmodul (6). Anslut röstmodul till stiftrad märkt "AUXILIARY MODULE".

OBS! Röstmodul monteras med mikrofon och tryckknapp ner mot kretskortet.

För att spela in meddelande: Tryck in knapp och tala in meddelande nära mikrofonen.

För att lyssna av meddelande: Anslut hörsnäcka och tryck in knapp.

Vid larm spelas meddelandet upp upprepade gånger i cirka 90 s. Kvittering sker genom att trycka [*] på telefonen efter att meddelandet slutat att upprepas (efter ca 90 s).

Kvittering sker även då larmet fränkopplas.

Radiotillbehör

Samtliga radioenheter är märkta med ett unikt 9-siffrigt ID-nummer. Detta nummer programmeras in på aktuell sektion eller användare, se "Lägga till radioenhet" eller "Lägga till radioknapp". ID-etiketten är tvådelad, riv loss ena delen och klistra in i centralapparatens lock, notera ID-numret i manualen.

Radioenhet 1-8 är motsvarar sektion 1-8, radioenhet 9-16 måste länkas till sektion för att fungera, se adress 536-543. **OBS!** Då radioenhet programmeras tappar sektionen sin trådbundna funktion.

Radioenheterna skickar kontrollsignaler var 13:e minut om dessa signaler skall övervakas väljs övervakningstid på adress 337.

Mottagare RF3212E

Krävs för att kunna ansluta radioenheter till systemet. Ansluts till centralapparat med tre ledare, se bild nedan. Mottagare aktiveras på adress 443. Strömförbrukning 30 mA vid 12 V DC, maximal kabellängd mellan centralapparat och mottagare är 300 m.

Anslutning av radiomottagare

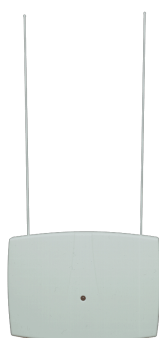

VR8

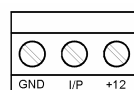

Mottagare RF3212E

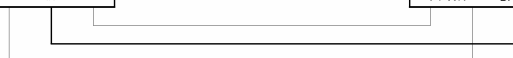
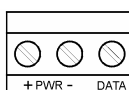

Funktion

Mottagarens status kan avläsas på lysdioden enligt följande:

Diod tänd – Mottagaren fungerar normalt.

Diod släckt – Spänningsfel eller felaktig inkoppling.

Diod släcks tillfälligt – Mottagaren tar emot radiosignal.

Magnetkontakt / universalsändare RF3401E



RF3401E är en radiobaserad magnetkontakt / universalsändare. Kontakten skickar kontrollsignal var 13:e minut till mottagaren. Då magnetdel skiljs från kontaktdel skickas information om detta till mottagaren. Det går även att utnyttja kontakten som universalsändare genom att ansluta yttre enhet till kontaktens larmingång. **OBS!** Koppla då enkelbalanserat med 2,2 k ohms ändmotstånd. VR8 stöder inte några andra inkopplingsätt för ingången på RF3401E.

Batterilivslängd ca 5 år, maximal räckvidd i öppen terräng är 300 m.

Inkoppling, brytande funktion

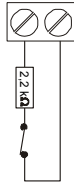

Inkoppling, slutande funktion



IR detektor RF940E



RF940E är en radiobaserad IR detektor med täckningsområde 12 x 12 m. Detektorn är immun mot husdjur som totalt väger under 13 kg. Detektorn skickar kontrollsignal var 13:e minut till mottagaren. Detektorn kan maximalt sända ett larm var tredje minut (förutom i gångtestläge) detta för att spara batterikraft och därmed öka batteriernas livslängd, vilken är ca 5 år. Maximal räckvidd i öppen terräng är 300 m.

Då detektorns kapsling öppnas ställs detektorn automatiskt i gångtestläge, vilket gör att detektorn kan aktiveras upprepade gånger på kort tid. Tre minuter efter sista aktivering lämnar detektorn automatiskt gångtestläget och återtar normal driftfunktion.

OBS! Detektorn är försedd med skydd mot bortbrytning från vägg, se detektorns manual för montering av detta. Om detta skydd ej skall användas måste bygeln på kretskortet slutas.

Kombidetektor RF835E



RF835E är en radiobaserad kombidetektor (IR/MV) med täckningsområde 11 x 11 m. Genom kombinationstekniken blir RF835E immun mot kall- och varmdrag vilket gör den lämpad för "svåra" miljöer där vanliga IR detektorer inte fungerar. Detektorn är även immun mot husdjur som totalt väger under 46 kg. Detektorn skickar kontrollsignal var 13:e minut till mottagaren. Detektorn kan maximalt sända ett larm var tredje minut (förutom i gångtestläge) detta för att spara batterikraft och därmed öka batteriernas livslängd, vilken är ca 2-3 år. Maximal räckvidd i öppen terräng är 150 m.

Då detektorns kapsling öppnas ställs detektorn automatiskt i gångtestläge, vilket gör att detektorn kan aktiveras upprepade gånger på kort tid. Tre minuter efter sista aktivering lämnar detektorn automatiskt gångtestläget och återtar normal driftfunktion.

Branddetektor RF280ETHS



RF280ETHS är en radiobaserad optisk rök-/värmedetektor (57° C) med inbyggd summer. Detektorn skickar kontrollsignal var 13:e minut till mottagaren. Testknapp för test av känslighet och radiosändning. **OBS!** Testknapp ger ej larm utan endast indikering i manöverpanel, pip i högtalare och i detektorns summer (siren och larmsändare aktiveras ej). Batterilivslängd ca 5 år, maximal räckvidd i öppen terräng är 300 m.

Radioknappar RF3332E, RF3334E

Radioknapparna användas för till-/frånkoppling av systemet, överfall samt styrning av utgång. Se funktionsbeskrivning enligt bild nedan.

Då radioknapp används för till-/frånkoppling programmeras knappens ID-nummer på någon av användarplatserna 9-16, maximalt kan alltså 8 knappar användas.

OBS! Det går även att använda knappen som ren överfallsknapp, ange då knappens ID-nummer på sektion programmerad för överfall.

RF3332E

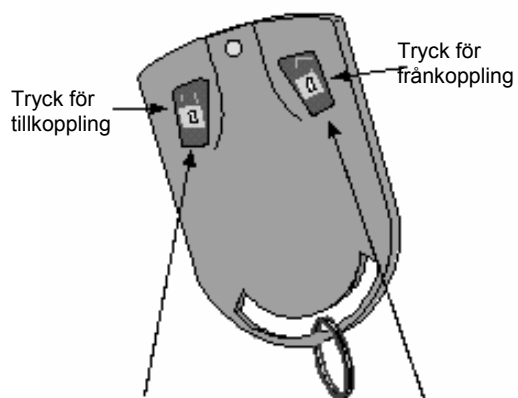

Tryck på båda knapparna samtidigt för överfallsfunktion

RF3334E

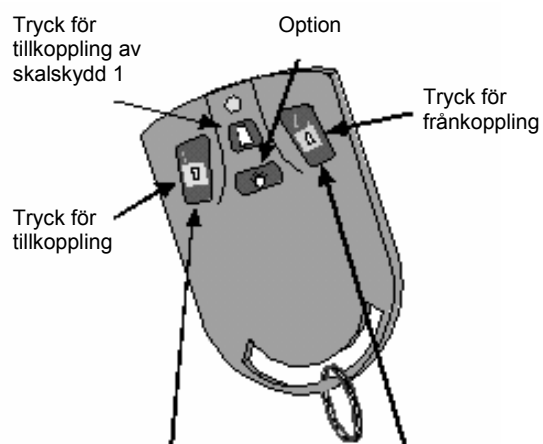

Tryck på båda knapparna samtidigt för överfallsfunktion

Installation

1. Placera centralapparaten på en plan yta. Öppna locket till centralapparaten genom att försiktigt bända med en skruvmejsel i lådans överkant och samtidigt skjuta locket neråt. Se bild nedan:



Här sätter du skruvmejseln.
Bänd försiktigt uppåt och skjut
samtidigt locket neråt.

2. Om enheten skall monteras på vägg måste locket lossas helt från centralenheten, detta för att möjliggöra montage. Lossa därför anslutningskabeln till locket, se bild nedan. Skruva därefter fast enheten på väggen, använd de tre förberedda skruvhålen.

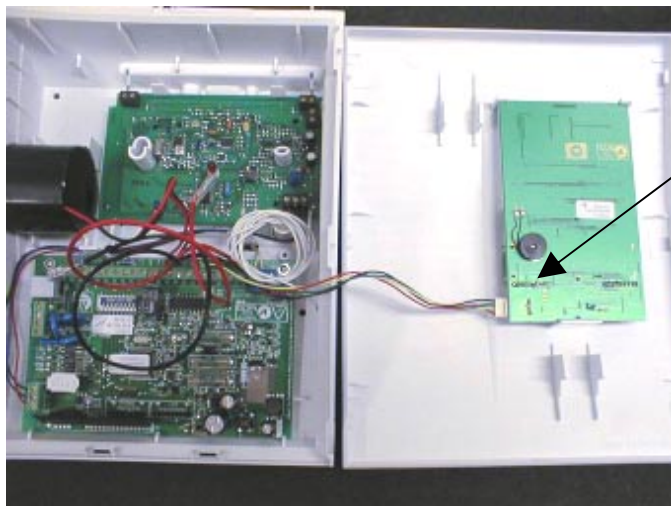

Lossa anslutningskabeln

2. Lossa radioenhet genom dess två snäppen och anslutningskabeln.



3. Anslut tele- och spänningskablarna. Förlägg kablarna med hjälp av dragavlastningarna. Montera lådan på väggen med hjälp av monteringshålen. Återmontera radion enheten.

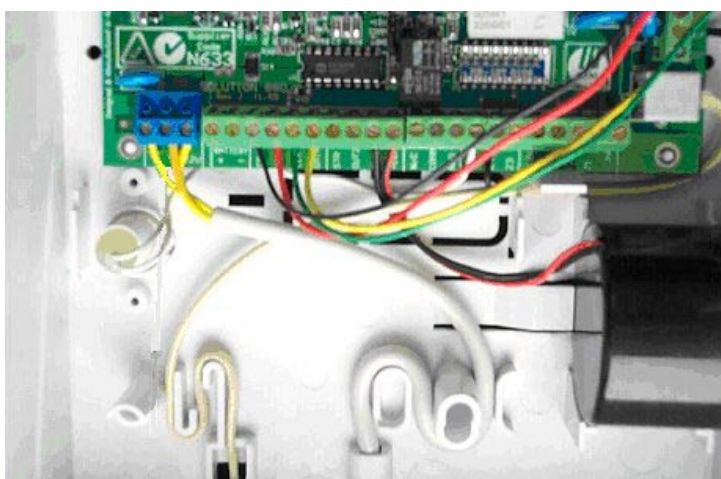

OBS! Vid montering på vägg skall den tjocka delen på lådan vara nedåt.

4. Lägg i batteriet, observera att batteriet endast passar på ett sätt (texten på batteriet skall vara synlig). Om anslutningskabel till locket har lossats enligt punkt 2 skall denna sättas tillbaka. Anslut pluggintrafo och anslut sedan batterikablarna, röd kabel ansluts till batteriets pluspol (+) och svart kabel ansluts till batteriets minuspol (-), se bild nedan.

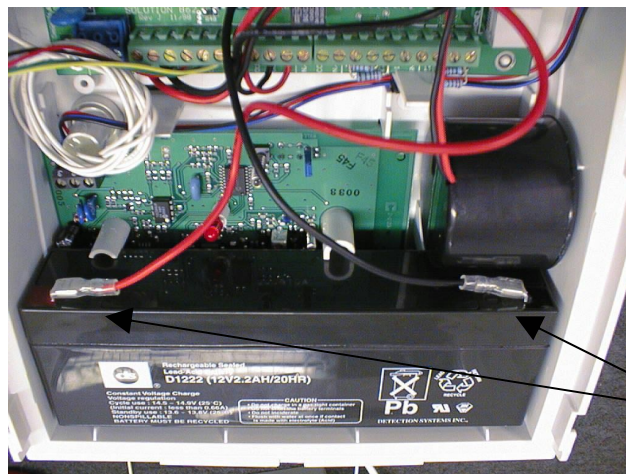

Anslut röd kabel till (+) och svart kabel till (-) på batteriet.

5. Högtalare och summer kommer att börja ljuda. Indikeringarna "POWER" och "AWAY" tänds. POWER visar att spänning finns, AWAY visar att larmet är tillkopplat.

Tryck 2580 AWAY för att koppla ifrån systemet. Indikering "AWAY" släcks och högtalaren och summern tystar, vilket betyder att systemet är fränkopplat.

6. Stäng lådan genom att sätta tillbaka locket och skjuta det tills det snäpper fast.



Sätt tillbaka locket. OBS! Locket skall placeras i passningsskårorna på lådans sida, 3 st på respektive sida. Skjut sedan locket rakt upp tills det snäpper fast i ovankant.

Inkoppling av centralapparat

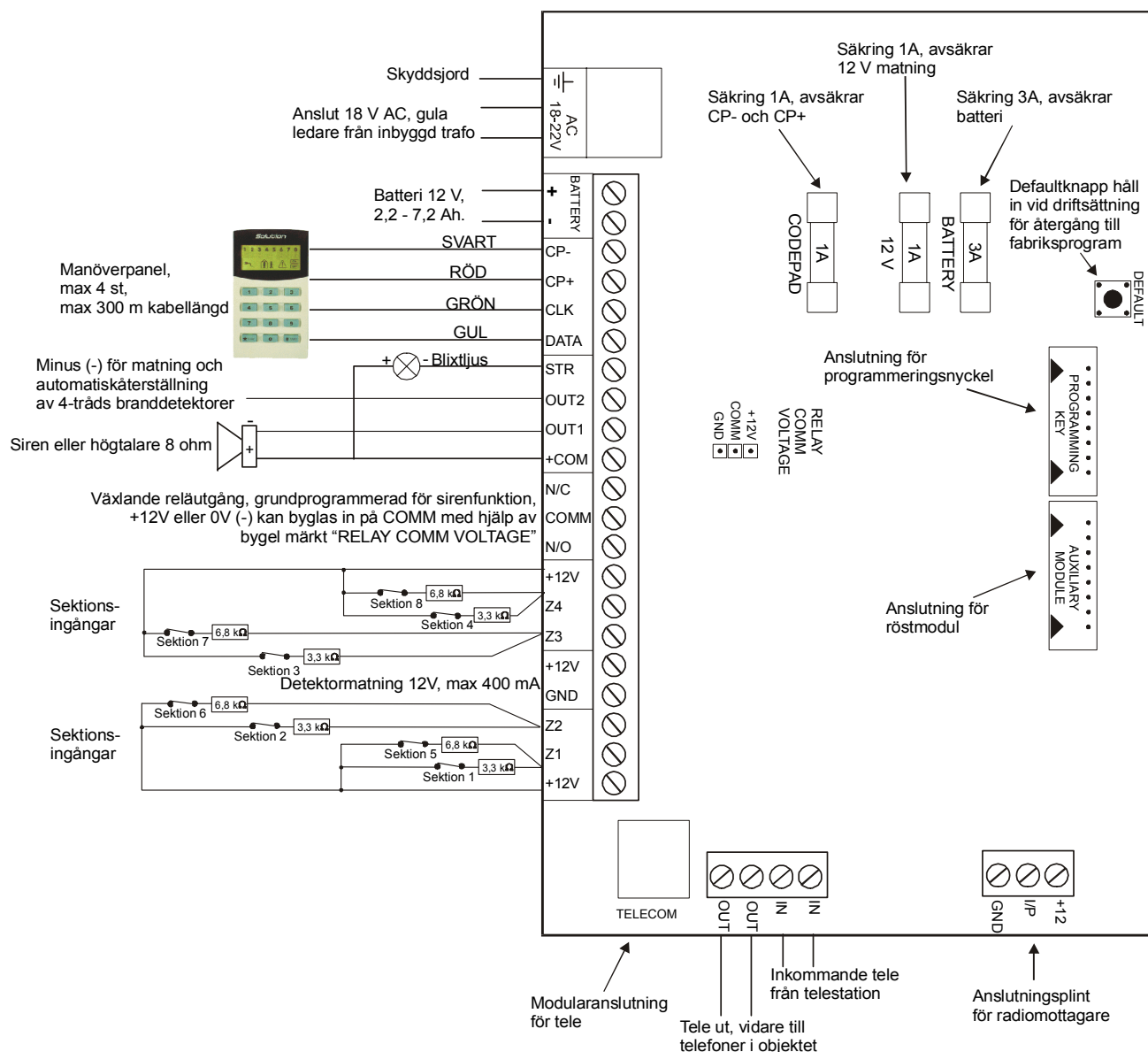

Strömförbrukning

Maximalt får centralapparaten belastas med 1 A kontinuerligt. Centralapparaten förbrukar själv 65 mA. Manöverpanel förbrukar 40 mA.

Utgångar

Samtliga utgångar är fritt programmerbara gällande funktion och aktiveringssätt. (Adress 380-403)

STR: Grundprogrammerad för blixtljusfunktion. Ger minus vid aktivering, max belastning 400 mA.

OUT2: Grundprogrammerad för brandmatning/återställning. Ger minus ut, max belastning 400 mA.

OUT1: Grundprogrammerad för högtalarfunktion (både siren ljud och statuspip vid tillkoppling med radioknapp). Till OUT1 kan siren alternativt högtalare (8ohm) anslutas. Ger minus vid aktivering, max belastning 400 mA. Denna utgång kan programmeras som övervakad (adress 436). Vid avbrott på ledare till siren/högtalare indikeras fel i manöverpanel.

OBS! Då lättdrivna sirener ansluts till OUT1 kan ett konstant svagt pip höras. Detta beror på utgångens konstruktion och kan lätt avhjälpas genom att ansluta ett motstånd (1-3,3 k) över sirenens +/- terminal.

RELÄ: (N/C COMM N/O) Grundprogrammerad för sirenfunktion. Fritt växlande relä, max belastning 1A. Med bygel märkt "RELAY COMM VOLTAGE" kan +12 V eller 0 V byglas till COMM på relä.

Inkopplingsexempel

Inkoppling med splitanslutning för 8 sektioner

*Enkelbalanserad splitanslutning
(Adress 266 = 15)*

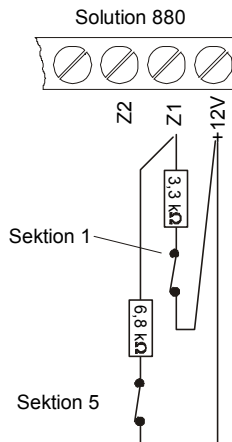

*Dubbelbalanserad splitanslutning: 2 x 1 kohm slutmotstånd
(Adress 266 = 14)*

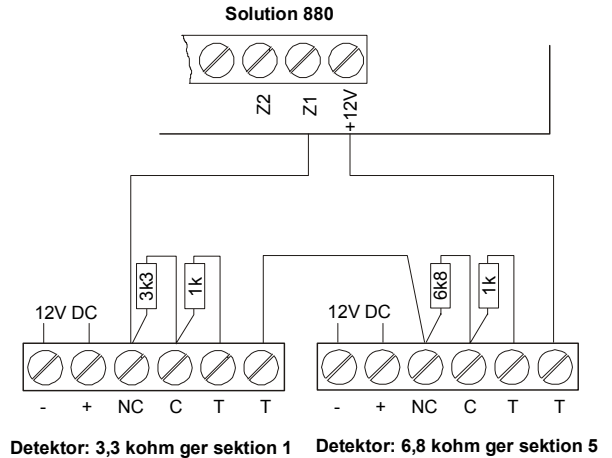

Inkoppling av yttre förbikopplare

Yttre förbikopplare kan anslutas till valfri sektion-/er. Enkelbalanserad eller dubbelbalanserad inkoppling kan väljas beroende på sektionsbalansering (adress 266). Inkoppling sker på samma sätt som övriga sektioner, se bilder ovan. Typ av tillkoppling puls/latch mm väljs för respektive förbikopplare enligt "Val för yttre förbikopplare" (**sektionsval 1**). Förbikopplarens funktion skall vara brytande.

Allmänna funktioner

OBS! Samtliga av dessa funktioner utförs i normalt driftläge och inte i programmeringsläge!

Fabriksprogrammerade koder

Installatörskod: [1234]

Masterkod: [2580]

Till-/frånkoppling

Tillkoppling: [kod] 

Skalskydd till: [kod] 

Frånkoppling: [kod] 

Ställa tid och datum

[masterkod] [6] [#] + DD + MM + ÅÅ + HH + MM + [#]
 dag månad år timma minut

Lägga till radioenhet

[installatörskod] [0] [#] + [enhetsnummer 1-16] [#] + [ID-nummer, 9 siffror] [#]

Enhet Nr.	ID-nummer för radioenhet	Enhet Nr.	ID-nummer för radioenhet
1		9	
2		10	
3		11	
4		12	
5		13	
6		14	
7		15	
8		16	

Notera ID-nummer i tabellen!

Radera radioenhet

[installatörskod] [0] [#] + [enhetsnummer 1-16] [#] [*]

Lägga till / ändra användarkoder

[masterkod] [1] [#] + [användarnummer 1-8] [#] + [ny kod] [#]

Lägga till radioknapp (fjärrkontroll)

[masterkod] [1] [#] + [användarnummer 9-16] [#] + [ID-nummer, 9 siffror] [#]

Anv. Nr.	ID-nummer	Anv. Nr.	ID-nummer
9		13	
10		14	
11		15	
12		16	

Notera ID-nummer i tabellen!

Radera användarkod / radioknapp (fjärrkontroll)

[masterkod] [1] [#] + [användarnummer 1-16] [#] [*]

Ändra hemtelefonnummer

[masterkod] (eller installatörskod) [2] [#] + [telefonnummer]

Om fler telefonnummer önskas tryck [*] [4] + [telefonnummer]

Tryck [#] för att avsluta.

Radera hemtelefonnummer

[masterkod] (eller installatörskod) [2] [#] + [*] [4] [#]

Visa händelseminne

[masterkod] (eller installatörskod) [8] [#]

De 40 sista händelserna visas i manöverpanelen.

Felsökning

Tryck och håll [5] tills två pip hörs. Sektionsindikering visar feltyp.
Tryck enligt tabell för att visa förekommande fel.

Sektions ind.	Feltyp	
1	Systemfel	Tryck och håll [1] för att se felorsak 1 = Batterifel 2 = Datum/tid ej satt 3 = Radiomottagare störning Radiomottagare sabotage Radiomottagare fel 4 = Högtalarefel 5 = Telelinjefel 6 = EE-prom fel 7 = Såringsfel 8 = Nätfel (AC-fel)
2	Batterifel på radiosektion	Tryck och håll [2] för att se felorsak Visar radiosektioner (1 – 8) som registrerat batterifel
3	Sabotage	Tryck och håll [3] för att se felorsak Visar sektioner (1 – 8) som registrerat sektionsfel
4	Detektorkontroll (Sensor Watch)	Tryck och håll [4] för att se felorsak Visar sektioner (1 – 8) som registrerat sektionsfel
5	Detektorkontroll (Sensor Watch) radiosektion	Tryck och håll [5] för att se felorsak Visar sektioner (1 – 8) som registrerat sektionsfel
6	Kommunikationsfel (larmsändningsfel)	Tryck och håll [6] för att se felorsak 1 = Fel vid uppr. mottagare 1 2 = Fel vid uppr. mottagare 2

Uppringningsövervakning

Med denna funktion kan uppringningen övervakas. Sektionsindikeringarna visar var centralapparaten ligger i uppringningsförfarandet.

Ange [installatörskod] följt av [6] samt [#].

Nu är uppringningsövervakningen aktiverad.

Vid uppringning visas indikering enligt tabell till höger.

Sekt. indikering	Händelse
1	Telefonlinje är lyft
2	Slår telefonnummer
3	Startsignal mottagen
4	Data skickas
5	Kvittering mottagen
Ingen	Telefonlinje släppt

Stäng av övervakningen genom att trycka installatörskod] följt av [6] samt [#].

Gångtest

[masterkod] (eller installatörskod) [7] [#], avsluta med [#]

Högtalartest

Tryck och håll [1] tills två pip hörs. Högtalaren ljuder i två sekunder.

Sirentest

Tryck och håll [2] tills två pip hörs. Sirenen ljuder i två sekunder.

Blixtljustest

Tryck och håll [3] tills två pip hörs. Blixtljuset aktiveras, tryck och håll [3] för att stänga av blixtljuset.

Ringa fjärrdator

Tryck och håll [6] tills två pip hörs.

Återställa utgångar programmerade med latchfunktion

Tryck och håll [7] tills två pip hörs.

Summerton i manöverpanel

Tryck och håll [8] tills önskad ton hörs, avsluta med [#]

Manuell testrapport

Tryck och håll [9] tills två pip hörs. **OBS!** Karaktär för testrapport måste vara programmerad.

Tidpunkt för första automatiska testrapport

[installatörskod] [1] [#] + [antal dagar till första rapport, 0-15] [#]

Allmänt om programmering

Systemet måste vara frånkopplat och utan utlösta larm. Om larm förekommer eller om systemet är tillkopplat, ange kod (default = 2580) samt [AWAY].

Gå in i programmeringsläge genom att ange installatörskod (default = 1234) samt [#]. Två pip hörs och indikering STAY / AWAY blinkar.

Manöverpanelen visar vad som är programmerat på första adressen (000), vilket är första siffran i primärt telefonnummer.

Programmera genom att först ange adress nummer [XXX] och [#]. Ändra sedan värdet för aktuell adress genom att ange nytt värde (0-15) följt av [*]. Nu visas det nya värdet i manöverpanelen för samma adress som tidigare.

Stega till nästa adress genom att trycka [#]. Data som är programmerat för aktuell adress visas i manöverpanelen.

Backa tillbaka en adress genom att trycka [*]. Data som är programmerat för aktuell adress visas i manöverpanelen.

Hoppa till annan adress genom att ange adress nummer [XXX] och [#]. Data som är programmerat för aktuell adress visas i manöverpanelen.

Lämna programmeringsläget genom att ange [960][#]. Två pip hörs och indikering STAY / AWAY släcks.







Snabbguide för programmering:

Gå in i programmeringsläge	[1234][#]
Programmera	[adress] + [#] + [värde] + [*] (Värde = 0 – 15)
Hoppa till annan adress	[adress] + [#]
Ändra värde i en adress	[värde] + [*] (Värde = 0 – 15)
Stega till nästa adress	[#]
Backa en adress	[*]
Lämna programmeringsläge	[960][#]

Indikeringar vid programmering

Tabellen nedan visar hur indikeringar på manöverpanelen tolkas vid programmering.

Ett värde mellan 0 och 15 kan programmeras. Värdena som programmerats visas enligt tabell nedan. Exempel: 10 visas med tänd POWER, 11 visas med 1 och POWER, 12 visas med 2 och POWER osv.

Data värde	Indikering Sektion 1	Indikering Sektion 2	Indikering Sektion 3	Indikering Sektion 4	Indikering Sektion 5	Indikering Sektion 6	Indikering Sektion 7	Indikering Sektion 8	Indikering NÄT/AC
0									
1	1								
2		2							
3			3						
4				4					
5					5				
6						6			
7							7		
8								8	
9	1							8	
10									
11	1								
12		2							
13			3						
14				4					
15					5				

Programmeringsval, -tabeller

Programmeringsval visas som tabeller för respektive adress.

Välj funktion eller funktioner genom att addera värdet för önskade funktioner och ange summan för dessa. Detta möjliggör valfri kombination av fyra olika funktioner på samma adress.

Programmera en nolla [0] för att ta bort samtliga funktioner.



Dessa kommandon kan endast användas i programmeringsläge. Ange [kommando] samt [#].

Kommando	Beskrivning
958	Sektionsstatus - till/från (Handprogrammerare krävs)
959	Testa programmeringsnyckel
960	Lämna programmeringsläge
961	Fabriksåterställning
962	Kopiera minne i centralapparat till programmeringsnyckel
963	Kopiera minne i programmeringsnyckel till centralapparat
964	Radera programmeringsnyckel
965	Fabriksinställning för privattelefon
966	Automatisk framstegning av adresser vid programmering - till/från
999	Visa programversion (Handprogrammerare)

Viktigt att tänka på!

- Uppringningssätt (**adress 080**) måste ändras till internationell DTMF (**4**)
- VR8 är grundprogrammerad för sekventiell inpassage. Inpassage måste ske i sektionsordning, sektion 1 först och därefter 2 osv. Om inpassage ej sker i nummerordning aktiveras larm. Sekventiell inpassage kan programmeras bort om så önskas, se adress 438.

Adress 000 – 015

Telefonnummer 1 - mottagare 1

000	001	002	003	004	005	006	007	008	009	010	011	012	013	014	015
0	0	0	0	0	0	0	0	0	0	0	0	0	0	0	0

OBS! Privattelefonnummer anges ej här, se användarmanual!

Programmera [10] för nolla "0"	[11] för "*"	[12] för "#"	[13] för 4 s paus
--------------------------------	--------------	--------------	-------------------

Adress 016 – 031

Telefonnummer 2 – mottagare 1

016	017	018	019	020	021	022	023	024	025	026	027	028	029	030	031
0	0	0	0	0	0	0	0	0	0	0	0	0	0	0	0

OBS! Privattelefonnummer anges ej här, se användarmanual!

Programmera [10] för nolla!

Adress 032

**Handskakston
för mottagare 1**

- 1 = HI-LO handskakning (Contact ID)
- 2 = 1400 Hz (Ademco TX @ 1900 Hz)
- 3 = 2300 Hz (Sescoa TX @ 1800 Hz)

- 4 = Ingen handskakning
- 5 = Personsökare
- OBS!** Använd 4 vid uppringning till minicall.

032
1

Adress 033

**Format
för mottagare 1**

- 1 = Contact ID
- 2 = 4 + 2 Expressed
- 3 = FSK 300 Baud

- 4 = Privattelefon
- 5 = Personsökare
- 6 = Röstmodul

- 7 = PET Pager
- 8 = 4+2 Pulsed

033
1

Adress 034 - 039

Kundnummer (ID) för mottagare 1

Om kundnumret ej är 6-siffrigt fyll ut med nollor före numret eller börja programmera på adress 036!

034	035	036	037	038	039
0	0	0	0	0	0

Adress 040 – 055

Telefonnummer 1 - mottagare 2

Programmera [10] för nolla!

040	041	042	043	044	045	046	047	048	049	050	051	052	053	054	055
0	0	0	0	0	0	0	0	0	0	0	0	0	0	0	0

Adress 056 – 071

Telefonnummer 2 - mottagare 2

Programmera [10] för nolla!

056	057	058	059	060	061	062	063	064	065	066	067	068	069	070	071
0	0	0	0	0	0	0	0	0	0	0	0	0	0	0	0

Adress 072

**Handskakston
För mottagare 2**

- 1 = HI-LO handskakning (Contact ID)
- 2 = 1400 Hz (Ademco TX @ 1900 Hz)
- 3 = 2300 Hz (Sescoa TX @ 1800 Hz)

- 4 = Ingen handskakning
- 5 = Personsökare
- OBS!** Använd 4 vid uppringning till minicall.

072
1

Adress 073

**Format
för mottagare 2**

- 1 = Contact ID
- 2 = 4 + 2 Expressed
- 3 = FSK 300 Baud

- 4 = Privattelefon
- 5 = Personsökare
- 6 = Röstmodul

- 7 = PET Pager
- 8 = 4+2 Pulsed

073
1

Adress 074 - 079

Kundnummer (ID) för mottagare 2

Om kundnumret ej är 6-siffrigt fyll ut med nollor före numret eller börja programmera på adress 076!

074	075	076	077	078	079
0	0	0	0	0	0

Adress 080

Uppringningssätt

OBS! Måste ändras till 4

- 1 = Australian DTMF
- 2 = Australian Decadic
- 3 = Alternate DTMF & Decadic (Aust)

- 4 = Internationell DTMF
- 5 = Reversed Decadic
- 6 = Alternate DTMF & Reversed Decadic

080
1

Adress 081 – 096

PET Pager ID

081	082	083	084	085	086	087	088	089	090	091	092	093	094	095	096
0	0	0	0	0	0	0	0	0	0	0	0	0	0	0	0

Adress 097 – 112

PET Pager Password

097	098	099	100	101	102	103	104	105	106	107	108	109	110	111	112
0	0	0	0	0	0	0	0	0	0	0	0	0	0	0	0

Adress 113 – 142

Vidarekopplingssekvens vid tillkoppling

Programmeras från användarmeny, se användarmanual!

Adress 143 – 158

Vidarekopplingssekvens vid fränkoppling

Programmeras från användarmeny, se användarmanual!

Adress 159 – 174

Motringningsnummer (fjärrprogrammering)

159	160	161	162	163	164	165	166	167	168	169	170	171	172	173	174
0	0	0	0	0	0	0	0	0	0	0	0	0	0	0	0

Adress 175

Ringsignaler innan svar

- 0 = Svara ej
- 1 – 13 = Antal ringsignaler innan svar

- 14 = Telefonsvarar funktion 2
- 15 = Telefonsvarar funktion 1

175
8

Adress 176

Val för telefonlinjefel

- 1 = Visa felindikering vid telelinjefel
- 2 = Ljudande larm i tillkopplat läge
- 4 = Ljudande larm i fränkopplat läge
- OBS!** Val 2 & 4 måste kombineras med val 1 (Programmera alltså 1, 3, 5 eller 7)

176
0

- 1 = Larmsändare aktiverad
2 = Tillåt fjärrtillkoppling via telefon
4 = Telefonsvararfunktion endast i tillkopplat läge
8 = Använd Bell 103 för FSK format (Ej vald = CCITT V21)

177
9

Adress 178

Uppringningsval 2

- 1 = Till-/frånrapport endast efter larm (Välj behörighetsnivå på kod utan till-/frånrapport)
2 = Till-/frånrapport vid tillk. av skalskydd 1 eller 2
4 = Fördröj siren tills larmsändning är klar
8 = Öka väntetid på handskakning från 30 till 55 sekunder

178
0

Adress 179

Uppringningsval 3 (V1.04+)

- 1 = Ställ DTMF uppringning till 1 siffra/sekund
2 = Begränsa till ett ljudande larm för telefel
4 = Ändratiming för pulsval till 60/40
8 = Reserverad

179
2

Adress 180

Alarm Link

- 1 = Upp-/nerladdning tillåtet
2 = Motringning krävs för fjärrprogrammering
4 = Bryt fjärrprogrammering vid larm
8 = Extern modemmodul (CC811) krävs för direkt kontakt med Alarm Link. Används ej i Sverige!

180
3

Adress 181 - 184

Installatörskod

181 182 183 184
1 2 3 4

Adress 185 - 264

Användarkoder

Användare 01 185 186 187 188 189
2 5 8 0 **10**
Behörighets-nivå

Användare 02 190 191 192 193 194
15 15 15 15 **2**
Behörighets-nivå

Användare 03 195 196 197 198 199
15 15 15 15 **2**
Behörighets-nivå

Användare 04 200 201 202 203 204
15 15 15 15 **2**
Behörighets-nivå

Användare 05 205 206 207 208 209
15 15 15 15 **2**
Behörighets-nivå

Användare 06 210 211 212 213 214
15 15 15 15 **2**
Behörighets-nivå

Användare 07 215 216 217 218 219
15 15 15 15 **2**
Behörighets-nivå

Användare 08 220 221 222 223 224
15 15 15 15 **3**
Behörighets-nivå

Radioanv. 09 225 226 227 228 229
15 15 15 15 **2**
Behörighets-nivå

Radioanv. 10 230 231 232 233 234
15 15 15 15 **2**
Behörighets-nivå

Radioanv. 11 235 236 237 238 239
15 15 15 15 **2**
Behörighets-nivå

Radioanv. 12 240 241 242 243 244
15 15 15 15 **2**
Behörighets-nivå

Radioanv. 13 245 246 247 248 249
15 15 15 15 **2**
Behörighets-nivå

Radioanv. 14 250 251 252 253 254
15 15 15 15 **2**
Behörighets-nivå

Radioanv. 15 255 256 257 258 259
15 15 15 15 **2**
Behörighets-nivå

Radioanv. 16 260 261 262 263 264
15 15 15 15 **2**
Behörighets-nivå

Behörighets-nivå	Beskrivning
0	Till-/frånkoppling
1	Endast tillkoppling
2	Till-/frånkoppling + till-/frånrapportering
3	Endast tillkoppling + tillrapportering
4	Till-/frånkoppling + kod för förbikoppling
6	Till-/frånkoppling + till-/frånrapportering + kod för förbikoppling
8	Masterkod + till-/frånkoppling
10	Masterkod + till-/frånkoppling + till-/frånrapportering
12	Masterkod + till-/frånkoppling + kod för förbikoppling
14	Masterkod + till-/frånkoppling + till-/frånrapportering + kod för förbikoppling



Adress 265

Dagvarningssektioner

Ding-dong (chime) funktion. Aktiverar summer i manöverpanel i fränkopplat läge. Vid tillkopplat läge funktion som programmerats. Dagvarning kan sedan kopplas på/av genom att hålla in [4].

1 = Sektion 1
2 = Sektion 2

4 = Sektion 3
8 = Sektion 4

265

0

Adress 266

Motståndsvärden

OBS! För att erhålla 8 sektioner måste split (14/15) programmeras. Detta gäller även då endast radiosektioner används.

- 0 = Ingen balans.
- 1 = 1k (enkelb.)
- 2 = 1k5 (enkelb.)
- 3 = 2k2 (enkelb.)
- 4 = 3k3 (enkelb.)
- 5 = 3k9 (enkelb.)
- 6 = 4k7 (enkelb.)
- 7 = 5k6 (enkelb.)
- 8 = 6k8 (enkelb.)
- 9 = 10k (enkelb.)
- 10 = 12k (enkelb.)
- 11 = 22k (enkelb.)
- 12 = Reserverad
- 13 = Reserverad
- 14 = Split (3k3/6k8 slutmotstånd 1k)
- 15 = Split (3k3/6k8)

266

15

Adress 267 - 322

Sektionsprogrammering

	Adress	267	268	269	270	271	272	273
Sektion 01		<input type="text" value="2"/>	<input type="text" value="0"/>	<input type="text" value="0"/>	<input type="text" value="1"/>	<input type="text" value="14"/>	<input type="text" value="1"/>	<input type="text" value="1"/>
(Default = Fördröjd 1)	Sektions-Typ	Pulsräkning	Tid för pulsräkning	Sektions-val 1	Sektions-val 2	Rapport	Uppringnings-val	
<hr/>								
	Adress	274	275	276	277	278	279	280
Sektion 02		<input type="text" value="1"/>	<input type="text" value="0"/>	<input type="text" value="0"/>	<input type="text" value="1"/>	<input type="text" value="14"/>	<input type="text" value="1"/>	<input type="text" value="1"/>
(Default = Passage)	Sektions-Typ	Pulsräkning	Tid för pulsräkning	Sektions-val 1	Sektions-val 2	Rapport	Uppringnings-val	
<hr/>								
	Adress	281	282	283	284	285	286	287
Sektion 03		<input type="text" value="1"/>	<input type="text" value="0"/>	<input type="text" value="0"/>	<input type="text" value="1"/>	<input type="text" value="14"/>	<input type="text" value="1"/>	<input type="text" value="1"/>
(Default = Passage)	Sektions-Typ	Pulsräkning	Tid för pulsräkning	Sektions-val 1	Sektions-val 2	Rapport	Uppringnings-val	
<hr/>								
	Adress	288	289	290	291	292	293	294
Sektion 04		<input type="text" value="1"/>	<input type="text" value="0"/>	<input type="text" value="0"/>	<input type="text" value="1"/>	<input type="text" value="14"/>	<input type="text" value="1"/>	<input type="text" value="1"/>
(Default = Passage)	Sektions-Typ	Pulsräkning	Tid för pulsräkning	Sektions-val 1	Sektions-val 2	Rapport	Uppringnings-val	
<hr/>								
	Adress	295	296	297	298	299	300	301
Sektion 05		<input type="text" value="0"/>	<input type="text" value="0"/>	<input type="text" value="0"/>	<input type="text" value="1"/>	<input type="text" value="14"/>	<input type="text" value="1"/>	<input type="text" value="1"/>
(Default = Direkt)	Sektions-Typ	Pulsräkning	Tid för pulsräkning	Sektions-val 1	Sektions-val 2	Rapport	Uppringnings-val	
<hr/>								
	Adress	302	303	304	305	306	307	308
Sektion 06		<input type="text" value="0"/>	<input type="text" value="0"/>	<input type="text" value="0"/>	<input type="text" value="1"/>	<input type="text" value="14"/>	<input type="text" value="1"/>	<input type="text" value="1"/>
(Default = Direkt)	Sektions-Typ	Pulsräkning	Tid för pulsräkning	Sektions-val 1	Sektions-val 2	Rapport	Uppringnings-val	
<hr/>								
	Adress	309	310	311	312	313	314	315
Sektion 07		<input type="text" value="0"/>	<input type="text" value="0"/>	<input type="text" value="0"/>	<input type="text" value="1"/>	<input type="text" value="14"/>	<input type="text" value="1"/>	<input type="text" value="1"/>
(Default = Direkt)	Sektions-Typ	Pulsräkning	Tid för pulsräkning	Sektions-val 1	Sektions-val 2	Rapport	Uppringnings-val	
<hr/>								
	Adress	316	317	318	319	320	321	322
Sektion 08		<input type="text" value="9"/>	<input type="text" value="0"/>	<input type="text" value="0"/>	<input type="text" value="1"/>	<input type="text" value="12"/>	<input type="text" value="1"/>	<input type="text" value="1"/>
(Default = 24 H sabotage)	Sektions-Typ	Pulsräkning	Tid för pulsräkning	Sektions-val 1	Sektions-val 2	Rapport	Uppringnings-val	

Sektionstyp

Sektionstyp	Beskrivning	Contact ID händelsekod	Sektionstyp	Beskrivning	Contact ID händelsekod
0	Direktverkande	130	8	24 H överfall	122
1	Passage (följande)	130	9	24 H sabotage	137
2	Fördröjd 1	130	10	Reserverad	
3	Fördröjd 2	130	11	Yttre förbikopplare	
4	Reserverad		12	24 H inbrott	133
5	Reserverad		13	24 H brand	110
6	24 H nöd	100	14	Dagvarning (chime)	
7	24 H hot	120	15	Sektion används ej! Avstängd!	

Pulsräkning

Ange hur många pulser, aktiveringar (0 – 15) som måste registreras inom pulsräkningstiden för att larm skall avges.

Tid för pulsräkning

Val	20ms responstid på slinga	Val	150 ms responstid på slinga
0	0.5 sekunder	8	20 sekunder
1	1 sekund	9	30 sekunder
2	2 sekunder	10	40 sekunder
3	3 sekunder	11	50 sekunder
4	4 sekunder	12	60 sekunder
5	5 sekunder	13	90 sekunder
6	10 sekunder	14	120 sekunder
7	15 sekunder	15	200 sekunder

Sektionsval 1

Val	Beskrivning
1	Larmbegränsning siren/rapport
2	Fördröjd larmrapport
4	Tyst larm
8	Detektorkontroll (Sensor Watch)

Val för yttre förbikopplare

Ersätter sektionsval 1 för yttre förbikopplare.

Val	Beskrivning
0	Latch till-/frånkoppling
1	Latch tillkoppling
2	Latch frånkoppling
4	Latch till-/frånk. av skalskydd 1
5	Latch tillk. av skalskydd 1
6	Latch frånk. av skalskydd 1 och 2
8	Puls till-/frånkoppling
9	Puls tillkoppling
10	Puls frånkoppling
12	Puls till-/frånk. av skalskydd 1
13	Puls tillk. av skalskydd 1
14	Puls frånk. av skalskydd 1 och 2

Sektionsval 2

Val	Beskrivning
1	Ingår ej i skalskydd 1
2	Förbikoppling tillåten
4	Forcerad tillkoppling tillåten
8	Återställningsrapport tillåten

Rapport

Val	Beskrivning
0	Ingen rapport
1	Rapport

Uppringningsval

Val	Beskrivning
0	Ingen uppringning
1	Rapport till mottagare 1
2	Rapport till mottagare 2
4	Rapport till både mottagare 1 och 2
8	Rapport till mottagare 2 endast vid fel till mottagare 1

Adress 323

Larmbegränsning för siren

0 = Obegränsat / 1 - 15 = Antal sirenaktiveringar innan begränsning

 323
3

Adress 324

Larmbegränsning för rapporter

0 = Obegränsat / 1 - 15 = Antal larmsändningar innan begränsning

 324
6

Adress 325 - 326

Sektionsrapport – sabotage

 Adress 325 = Sabotage
 Adress 326 = Återställning sabotage

 325 326
0 0

Adress 327 - 328

Sektionsrapport – gångtest

 Adress 327 = Gångtest startad
 Adress 328 = Gångtest avslutad

 327 328
0 0

Adress 329 - 330

Sektionsrapport - förbikoppling

 Adress 329 = Förbikoppling
 Adress 330 = Återställning förbikoppling

 329 330
9 8

Adress 331 - 332

Sektionsrapport – fel vid tillkoppling

 Adress 331 = Fel
 Adress 332 = Återställning fel

 331 332
2 3

Rapport skickas då aktiv sektion automatiskt förbikopplas vid utpasseringstidens slut.

Adress 333 - 334

Sektionsrapport – Detektorkontroll (Sensor Watch)

 Adress 333 = Detektorkontroll (Sensor Watch)
 Adress 334 = Återställning detektorkontroll (Sensor Watch)

 333 334
4 5

Adress 335

Sektionsrapport – larm återställning

 335
14

Adress 336

Val för sektionsrapporter

 0 = Ingen rapport
 1 = Rapport till mottagare 1
 2 = Rapport till mottagare 2
 4 = Rapport till både mottagare 1 och 2
 8 = Rapport till mottagare 2 endast vid fel till mottagare 1

 336
1

Adress 337

Radio: övervakningstid

Adress 337 = Intervall om 6 timmar (0 - 90 timmar)

 337
0

Adress 338 - 339

Radio: batterifelsrapport

 Adress 338 = Rapport batterifel från radioenhet
 Adress 339 = Rapport återställning av batterifel från radioenhet

 338 339
6 8

Adress 340 - 341

Radiomottagare felrapport

 Adress 340 = Rapport radiomottagarfel (Totalssiffra)
 Adress 341 = Rapport radiomottagarfel (Entalssiffra)

 340 341
7 9

Adress 342 - 343

Radiomottagare rapport återställning fel

 Adress 341 = Rapport återställn. radiomottagarfel (Totalssiffra)
 Adress 342 = Rapport återställn. radiomottagarfel (Entalssiffra)

 342 343
7 11

Adress 344

Radio: uppringsval

 0 = Ingen rapport
 1 = Rapport till mottagare 1
 2 = Rapport till mottagare 2
 4 = Rapport till både mottagare 1 och 2
 8 = Rapport till mottagare 2 endast vid fel till mottagare 1

 344
1

Adress 345 - 346

Till-/frånrapporter

 Adress 345 = Frånkoppling
 Adress 346 = Tillkoppling

 345 346
11 12

Adress 347

Till-/frånrapportval

 0 = Ingen rapport
 1 = Rapport till mottagare 1
 2 = Rapport till mottagare 2
 4 = Rapport till både mottagare 1 och 2
 8 = Rapport till mottagare 2 endast vid fel till mottagare 1

 347
1



Adress 348

Hotkodsrapport

Rapport skickas då [9] trycks direkt efter användarkod.
Om [3] önskas istället för [9] kan detta ändras på adress 442.

348

6

Adress 349 - 350

Hotknapp (MAP) rapport

Skickas vid överfall från radioknapp och då knapp
[1]+[3] eller [*]+[#] i map trycks samtidigt!

Adress 349 = Tiotalsciffr

Adress 350 = Entalssiffr

349 350

7 15

Adress 351 - 352

Brandknapp (MAP) rapport

Skickas då knapp [4] och [6] trycks samtidigt!

Adress 351 = Tiotalsciffr

Adress 352 = Entalssiffr

351 352

7 14

Adress 353 - 354

Nödknapp (MAP) rapport

Skickas då knapp [7] och [9] trycks samtidigt!

Adress 353 = Tiotalsciffr

Adress 354 = Entalssiffr

353 354

7 13

Adress 355

MAP rapportval

0 = Ingen rapport

1 = Rapport till mottagare 1

2 = Rapport till mottagare 2

4 = Rapport till både mottagare 1 och 2

8 = Rapport till mottagare 2 endast vid fel till mottagare 1

355

1

Adress 356 - 357

System rapport - Säkringsfel

Adress 356 = Tiotalsciffr

Adress 357 = Entalssiffr

356 357

10 3

Adress 358 - 359

System rapport – Återställning säkringsfel

Adress 358 = Tiotalsciffr

Adress 359 = Entalssiffr

358 359

10 8

Adress 360 - 361

System rapport – Nätfel

Rapport skickas efter 2 minuters nätfel.
Kan ändras till 1 timma på adress 438.

Adress 360 = Tiotalsciffr

Adress 361 = Entalssiffr

360 361

10 2

Adress 362 - 363

System rapport – Nät OK

Adress 362 = Tiotalsciffr

Adress 363 = Entalssiffr

362 363

10 7

Adress 364 - 365

System rapport – Batterifel

Batteri testas var 4:e timma och vid tillkoppling.
Batterifel detekteras vid spänning under 10,5 V.

Adress 364 = Tiotalsciffr

Adress 365 = Entalssiffr

364 365

10 1

Adress 366 - 367

System rapport – Batteri OK

Adress 366 = Tiotalsciffr

Adress 367 = Entalssiffr

366 367

10 6

Adress 368 - 370

System rapport – Tillträde nekat (Kodförsök)

Adress 368 = Antal kod försök (0 = Obegränsat)

Adress 369 = Tiotalsciffr

Adress 370 = Entalssiffr

368

6

369 370

7 12

Adress 371

System rapport val

0 = Ingen rapport

1 = Rapport till mottagare 1

2 = Rapport till mottagare 2

4 = Rapport till både mottagare 1 och 2

8 = Rapport till mottagare 2 endast vid fel till mottagare 1

371

1

Adress 372 - 378

Tid för testrapport (Automatisk)

Ange tid i 24-timmars format.

Adress 372 = Timme (Tiotalsciffr)

Adress 373 = Timme (Entalssiffr)

Adress 374 = Minut (Tiotalsciffr)

Adress 375 = Minut (Entalssiffr)

Adress 376 = Testrapport (Tiotalsciffr)

Adress 377 = Testrapport (Entalssiffr)

Adress 378 = Intervall (Dagar)

372 373 374 375

0 0 0 0

H H M M

376 377

7 1

Rapportkod

378

0

Intervall

Adress 379

Testrapport val

0 = Ingen rapport

1 = Rapport till mottagare 1

2 = Rapport till mottagare 2

4 = Rapport till både mottagare 1 och 2

8 = Rapport till mottagare 2 endast vid fel till mottagare 1

379

1

Adress 380 - 409

Utgångar

Adress **Utgång 1**
OUT1

380 381	382	383	384 385
1 14	0	0	0 0
Funktion	Polaritet	Tidsbas	Tidsbas multiplikator

Default = Högtalare

Adress **Utgång 2**
OUT2

386 387	388	389	390 391
2 7	10	2	1 5
Funktion	Polaritet	Tidsbas	Tidsbas multiplikator

Default = Brand med verifikation

Adress **Blixtljus**
STR

392 393	394	395	396 397
2 0	6	4	0 8
Funktion	Polaritet	Tidsbas	Tidsbas multiplikator

Default = Blixtljus (Återst. efter 8 tim.)

Adress **Reläutgång**
N/C COMM N/O

398 399	400	401	402 403
1 15	1	0	0 0
Funktion	Polaritet	Tidsbas	Tidsbas multiplikator

Default = Siren

Adress **Summer i manöverpanel**

404 405	406	407	408 409
0 13	2	1	0 1
Funktion	Polaritet	Tidsbas	Tidsbas multiplikator

Default = In-/utpasseringsvarning, daglarm

Funktioner

Funktion	Beskrivning	Funktion	Beskrivning
0 0	EDMSAT – Satellite Siren (Endast utgång 1)	3 1	Larmsändare avstängd
0 1	Tillkopplat system (Normal tillkoppling, skalskydd 1 eller 2)	3 2	Larmsändning pågår
0 2	Frånkopplat system	3 3	Ringsignalsdetektering
0 3	Skalskydd tillkopplat	3 4	Codepad Panic (Multi-Break) V1.05+
0 4	Tillkopplat system (Ej skalskydd 1 och 2)	3 5	Följ sektion 1
0 5	Förvarning vid autotillkoppling	3 6	Följ sektion 2
0 6	Utpasseringsvarning (sektioner OK) + inpasseringsvarning	3 7	Följ sektion 3
0 7	Utpasseringsvarning	3 8	Följ sektion 4
0 8	Utpasseringsslut	3 9	Följ sektion 5
0 9	Kvittering från larmmottagare efter utpassering	3 10	Följ sektion 6
0 10	Reserverad	3 11	Följ sektion 7
0 11	Inpasseringsvarning	3 12	Följ sektion 8
0 12	Inpasseringsvarning + dagvarning	3 13	Reserverad
0 13	In-/utpassering + dagvarning	3 14	Reserverad
0 14	Dagvarning	3 15	Reserverad
0 15	Dagvarning latch	4 0	Reserverad
1 0	Dagvarning till	4 1	Reserverad
1 1	Telelinje fel	4 2	Reserverad
1 2	Kvittering från larmmottagare mottagen	4 3	Reserverad
1 3	Säkringsfel	4 4	Reserverad
1 4	Nätfel	4 5	Dagvarning (Chime)
1 5	Batterifel	4 6	Sektion aktiv
1 6	Högtalar fel	4 7	Sektion aktiv efter utpasseringstid
1 7	Detektorkontroll larm (Sensor Watch larm)	4 8	Reserverad
1 8	Nödalarm (knapp på manöverpanel)	4 9	Nätfrekvens (60 Hz eller 50 Hz)
1 9	Brandlarm (knapp på manöverpanel)	4 10	Område 1 – sektion aktiv (Endast VR8)
1 10	Hotlarm (knapp på manöverpanel + öf-radioknapp)	4 11	Område 2 – sektion aktiv (Endast VR8)
1 11	Hotkod angiven	4 12	Reserverad
1 12	Tillträde nekat (Felaktig kod)	4 13	Reserverad
1 13	Till/från med yttre fbk/radioknapp: 3 signaler= skalskydd till, 2 signaler=till, 1 signal=från	4 14	Reserverad
1 14	Högtalare (Sirenljud + signal vid till/från med radioknapp) OBS! Högtalarfunktion fungerar endast på utgång 1.	4 15	Reserverad
1 15	Siren, följer sirentid!	5 0	Reserverad
2 0	Blixtljus	5 1	Reserverad
2 1	Tyst larm	5 2	Larm område 1 (Endast VR8)
2 2	Larm (tysta och ljudande) vid tillkopplat skalskydd 1 eller 2	5 3	Larm område 2 (Endast VR8)
2 3	Larm (tysta och ljudande) vid tillkopplat system	5 4	Reserverad
2 4	Systemfel (Samtliga systemfel, inklusive nätfel)	5 5	Reserverad
2 5	Brand (tidsbegränsad)	5 6	Område 1 tillkopplat (Endast VR8)
2 6	Brand (latch)	5 7	Område 2 tillkopplat (Endast VR8)
2 7	Brand (för återställning av verifierad branddetektor)	5 8	Reserverad
2 8	Manöver 1 (Manövreras av reläkommando eller av fjärrdator)	5 9	Reserverad
2 9	Manöver 2 (Manövreras av reläkommando eller av fjärrdator)	5 10	Område 1 frånkopplat (Endast VR8)
2 10	Manöver 3 (Manövreras av reläkommando eller av fjärrdator)	5 11	Område 2 frånkopplat (Endast VR8)
2 11	Radiostyrd utgång 1 (Knapp 3 på RF3334E)	5 12	Reserverad
2 12	Radiostyrd utgång 2 (Knapp 4 på RF3334E)	5 13	Reserverad
2 13	Radiostyrd utgång 1 – Ej i tillkopplat läge (Knapp 3 på RF3334E)	5 14	Något område tillkopplat (Endast VR8)
2 14	Radiostyrd utgång 2 - Ej i tillkopplat läge (Knapp 4 på RF3334E)	5 15	Något område frånkopplat (Endast VR8)
2 15	Larmsändningsfel efter 3 försök	6 0	Manöverpanel data - område 1 (Endast VR8)
3 0	Larmsändningsfel	6 1	Manöverpanel data - område 2 (Endast VR8)

Polaritet

- 0 Används ej
Utgång används ej. (Undantaget högtalarfunktion)
- 1 Normalt öppen, sluter
Aktiveras vid händelse och återställs då händelse upphör. Tidsprogrammering kan ej användas för denna polaritet.
- 2 Normalt öppen, pulserar
Pulserar vid händelse och återställs då händelse upphör.
Tidsprogrammering av pulstid kan göras, tidsbasen blir då tilltid och multiplikatorn fråntid för pulserna.
- 3 Normalt öppen, en slutande puls
Aktiveras vid händelse och återställs då programmerad tid löpt ut.
Tidsprogrammering av pulstid kan göras, tidsbas x multiplikator = pulstid.
Denna polaritet kan ej återställas manuellt.
- 4 Normalt öppen, en slutande puls med återstart
Aktiveras vid händelse och återstartar timer vid varje ny händelse. Återställs då tid löpt ut.
Tidsprogrammering av pulstid kan göras, tidsbas x multiplikator = pulstid.
Polaritet tänkt för belysningsstyrning.
- 5 Normalt öppen, en slutande puls med återställning
Aktiveras vid händelse och återställs då händelse upphört eller då programmerad tid löpt ut.
Tidsprogrammering av pulstid kan göras, tidsbas x multiplikator = pulstid.
- 6 Normalt öppen, en slutande puls med manuell återställning
Aktiveras vid händelse och återställs då händelse upphört, då programmerad tid löpt ut eller vid fränkoppling.
Tidsprogrammering av pulstid kan göras, tidsbas x multiplikator = pulstid.
- 7 Normalt öppen, slutande latchfunktion
Aktiveras vid händelse och återställs då [7] trycks och hålls in i 2 s. Tidsprogrammering kan ej användas för denna polaritet.
- 8 Normalt sluten, bryter
Bryter vid händelse och återställs då händelse upphör. Tidsprogrammering kan ej användas för denna polaritet.
- 9 Normalt sluten, bryter pulserande
Pulserar brytande vid händelse och återställs då händelse upphör.
Tidsprogrammering av pulstid kan göras, tidsbasen blir då tilltid och multiplikatorn fråntid för pulserna.
- 10 Normalt sluten, en brytande puls
Bryter vid händelse och återställs då programmerad tid löpt ut.
Tidsprogrammering av pulstid kan göras, tidsbas x multiplikator = pulstid.
Denna polaritet kan ej återställas manuellt.
- 11 Normalt sluten, en brytande puls med återstart
Bryter vid händelse och återstartar timer vid varje ny händelse. Återställs då tid löpt ut.
Tidsprogrammering av pulstid kan göras, tidsbas x multiplikator = pulstid.
- 12 Normalt sluten, en brytande puls med återställning
Bryter vid händelse och återställs då händelse upphört eller då programmerad tid löpt ut.
Tidsprogrammering av pulstid kan göras, tidsbas x multiplikator = pulstid.
- 13 Normalt sluten, en brytande puls med manuell återställning
Bryter vid händelse och återställs då händelse upphört, då programmerad tid löpt ut eller vid fränkoppling.
Tidsprogrammering av pulstid kan göras, tidsbas x multiplikator = pulstid.
- 14 Normalt sluten, brytande med latchfunktion
Bryter vid händelse och återställs då [7] trycks och hålls in i 2 s. Tidsprogrammering kan ej användas för denna polaritet.

Tidsbas

Välj tidsbas enligt tabell.

Val	Beskrivning
1	200 ms
2	1 sekund
3	1 minut
4	1 timma

Tidsbas multiplikator

Ange ett värde 01 – 99.

Exempel på nästa sida!

Exempel på utgångsprogrammeringar

Sirenfunktion:

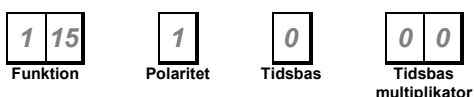

Exemplet ger en utgång som följer sirentid och sirenfunktion.

Tillindikering:

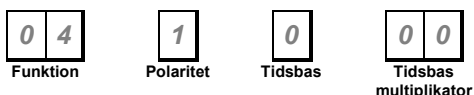

Exemplet ger en utgång som aktiveras vid tillkoppling och återställs vid fränkoppling.

Tillindikering i 5 s:

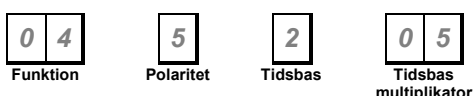

Exemplet ger en utgång som aktiveras vid tillkoppling och återställs efter 5 s eller vid fränkoppling.

Styrning med knapp 3 på radioknapp:

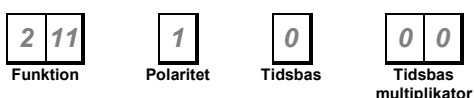

Exemplet ger en utgång som aktiveras vid tryck på knapp 3 på fjärrkontrollen och återställs med ett nytt tryck.

Styrning med knapp 3 på radioknapp, 10 s puls:

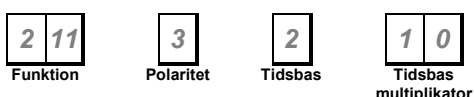

Exemplet ger en utgång som aktiveras i 10 s vid tryck på knapp 3 på fjärrkontrollen och återställs efter 10 s.

Följ sektion 1:

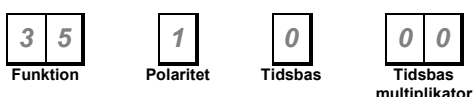

Exemplet ger en utgång som aktiveras då sektion 1 påverkas och återställs då sektion 1 återställs.

Följ sektion 1 med återstart (belysningsstyrning):

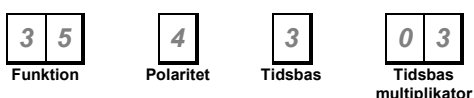

Exemplet ger en utgång som aktiveras i 3 minuter då sektion 1 påverkas, vid varje ny påverkan av sektion 1 återstartar aktiveringstiden. Utgången återställs vid aktiveringsssidensslut.

Brytning vid fränkoppling:

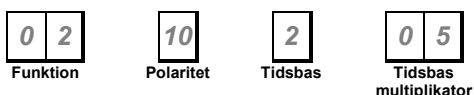

Exemplet ger en utgång som bryter i 5 s vid fränkoppling. Kan användas för återställning av branddetektorer.

Brandåterställning med verifiering:

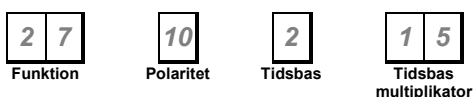

Exemplet ger en utgång som är aktiv och bryter i 15 s vid branddetektering. Utgången bryter vid de två första branddetekteringarna, vid den tredje bryter den ej. Utgången skall därför kombineras med brandsektion som programmeras med pulsräkning = 3 och tid för pulsräkning = 15.

Adress 410 - 411 Inpasseringstid 1	Adress 410 = Intervall om 1 sekund (0 – 15 sekunder) Adress 411 = Intervall om 16 sekunder (0 – 240 sekunder)	<input type="text" value="4"/> <input type="text" value="1"/> = 20 s	410 411 <input type="text" value="4"/> <input type="text" value="1"/>
Adress 412 - 413 Inpasseringstid 2	Adress 412 = Intervall om 1 sekund (0 – 15 sekunder) Adress 413 = Intervall om 16 sekunder (0 – 240 sekunder)	<input type="text" value="8"/> <input type="text" value="2"/> = 40 s	412 413 <input type="text" value="8"/> <input type="text" value="2"/>
Adress 414 - 415 Utpasseringstid	Adress 414 = Intervall om 1 sekund (0 – 15 sekunder) Adress 415 = Intervall om 16 sekunder (0 – 240 sekunder)	<input type="text" value="12"/> <input type="text" value="3"/> = 60 s	414 415 <input type="text" value="12"/> <input type="text" value="3"/>
Adress 416 - 417 Födröjt larm vid tillk. skalskydd	Adress 416 = Intervall om 1 sekund (0 – 15 sekunder) Adress 417 = Intervall om 16 sekunder (0 – 240 sekunder)		416 417 <input type="text" value="0"/> <input type="text" value="0"/>
Adress 418 - 419 Födröjning för larmrapport	Adress 418 = Intervall om 1 sekund (0 – 15 sekunder) Adress 419 = Intervall om 16 sekunder (0 – 240 sekunder)		418 419 <input type="text" value="0"/> <input type="text" value="0"/>
Adress 420 - 421 Detektorkontroll tid (Sensor Watch tid)	Adress 420 = Intervall om dagar (Tiotalsiffra) Adress 421 = Intervall om dagar (Entalsiffra)		420 421 <input type="text" value="0"/> <input type="text" value="0"/>
Adress 422 Spärrtid för manöverpanel	Adress 422 = Intervall om 10 sekunder (0 – 150 sekunder)		422 <input type="text" value="0"/>
Adress 423 Sirentid	Adress 423 = Intervall om 1 minut (0 - 15 minuter)		423 <input type="text" value="5"/>
Adress 424 Sirenfrekvens	Adress 424 = (0 = Lägsta frekvensen / 15 = Högsta frekvensen)		424 <input type="text" value="7"/>
Adress 425 Förvarningstid vid autotillkoppling	Adress 425 = Intervall om 5 minuter (0 – 75 minuter)		425 <input type="text" value="1"/>
Adress 426 - 429 Autotillkopplingstid	Adress 426 = Timme (Tiotalsiffra) Adress 427 = Timme (Entalsiffra) Adress 428 = Minut (Tiotalsiffra) Adress 429 = Minut (Entalsiffra)	<input type="text" value="0"/> <input type="text" value="0"/> : <input type="text" value="0"/> <input type="text" value="0"/> H H M M	
Adress 430 - 433 Autofrånkopplingstid	Adress 430 = Timme (Tiotalsiffra) Adress 431 = Timme (Entalsiffra) Adress 432 = Minut (Tiotalsiffra) Adress 433 = Minut (Entalsiffra)	<input type="text" value="0"/> <input type="text" value="0"/> : <input type="text" value="0"/> <input type="text" value="0"/> H H M M	
Adress 434 Väntetid på kvittering (Kiss-Off)	Adress 434 = Intervall om 500 ms (500 ms - 8 sekunder)		434 <input type="text" value="3"/>
Adress 435 Volym för pip i högtalare	Adress 435 0= inga pip 15 = högsta volym på pip		435 <input type="text" value="13"/>

Adress 436

Systemval 1

- 1 = EDM Smart Lockout tillåten
- 2 = Högtalarövervakning
- 4 = Blixtljusindikering för till/från via radio
- 8 = Knapp 4 på radioknapp = till/från av skalskydd 1

436
1

Adress 437

Systemval 2

- 1 = Hotknappar i map [1]+[3] eller [*]+[#] eller överfall radioknapp: tyst
- 2 = Brandknappar i map [4]+[6] : tyst
- 4 = Nödknappar i map [7]+[9]: tyst
- 8 = Tillträde nekat (kodförsök) tyst

437
0

Adress 438

Systemval 3

Vid sekventiell inpassage måste inpassage ske i sektionsordning. Sektion 1 först och därefter 2 osv. Om inpassage ej sker i nummerordning aktiveras larm!

- 1 = Nätfel efter 1 timme (Ej vald = efter 2 minuter)
- 2 = Ignorera nätfel
- 4 = Kombinerad pulsräkning tillåten
- 8 = Sekventiell inpassage

438
8

Adress 439

Systemval 4

- 1 = Uppstart i fränkopplat läge (Efter spänningsbortfall)
- 2 = Uppstart i tidigare läge (Efter spänningsbortfall)
- 4 = Intern kristall för tidskontroll
- 8 = CC813, CP105 (Night Arm Station) eller mottagare RE005 installerad

439
0

Adress 440

Användarval 1

- 1 = Testrapporter endast i tillkopplat läge
- 2 = Skicka testrapport efter sirentid
- 4 = Autotillkoppling av skalskydd 1
- 8 = Visa dagvarning (chime) på skalskyddsindikering

440
0

Adress 441

Användarval 2

- 1 = Släck manöverpanel (skärmsläckare) efter 60 sekunder
- 2 = Tillåt tillkoppling utan kod (Till / skalskydd 1 & 2)
- 4 = Tillåt tillkoppling av skalskydd 1 & 2 utan kod
- 8 = Återställ larmminne vid fränkoppling

441
2

Adress 442

Användarval 3

- 1 = Felpip i manöverpanel
- 2 = Använd siffr 3 för hotkodslarm (Istället för siffr 9)
- 4 = Larm aktiverar siren och blixtljus vid tillkopplat skalskydd 1 eller 2
- 8 = Sektionssabotage tyst

442
5

Adress 443

Radioval

- 1 = DS radiomottagare används
- 2 = Yttre fbk latch på JP3 (Används ej i Sverige!)
- 4 = Yttre fbk puls på JP3 (Används ej i Sverige!)
- 8 = Reserverad

443
0

Adress 444

Områdesval 1

OBS! Områdesval kräver manöverpanel som ej används i Sverige!

- 1 = Rapport av första område från och sista område till
- 2 = Manöverpaneldata endast status för område 1
- 4 = Tillåt återställning av siren från samtliga områden
- 8 = AUX-indikering på masterpanel indikerar larmsändning

444
0

Adress 445

Områdesval 2

OBS! Områdesval kräver manöverpanel som ej används i Sverige!

- 1 = Sätt rapport från område 1 till mottagare 1 & rapport område 2 till mottagare 2
- 2 = Tillåt till-/fränkoppling av båda områdena samtidigt (kod + 0 + #)
- 4 = Reserverad
- 8 = Reserverad

445
0

Adress 446 - 453

Sektioner för område 1

OBS! Områdesval kräver manöverpanel som ej används i Sverige!

- Adress 446 = Sektionsindikering 1 – område 1
- Adress 447 = Sektionsindikering 2 – område 1
- Adress 448 = Sektionsindikering 3 – område 1
- Adress 449 = Sektionsindikering 4 – område 1
- Adress 450 = Sektionsindikering 5 – område 1
- Adress 451 = Sektionsindikering 6 – område 1
- Adress 452 = Sektionsindikering 7 – område 1
- Adress 453 = Sektionsindikering 8 – område 1

446 447 448 449 450 451 452 453

0	0	0	0	0	0	0	0
Ind1	Ind2	Ind3	Ind4	Ind5	Ind6	Ind7	Ind8

Adress 454 - 461

Sektioner för område 2

OBS! Områdesval kräver manöverpanel som ej används i Sverige!

- Adress 454 = Sektionsindikering 1 – område 2
- Adress 455 = Sektionsindikering 2 – område 2
- Adress 456 = Sektionsindikering 3 – område 2
- Adress 457 = Sektionsindikering 4 – område 2
- Adress 458 = Sektionsindikering 5 – område 2
- Adress 459 = Sektionsindikering 6 – område 2
- Adress 460 = Sektionsindikering 7 – område 2
- Adress 461 = Sektionsindikering 8 – område 2

454 455 456 457 458 459 460 461

0	0	0	0	0	0	0	0
Ind1	Ind2	Ind3	Ind4	Ind5	Ind6	Ind7	Ind8

Adress 462 - 477

Område för användarkoder
OBS! Områdesindelning används ej då fler områden kräver manöverpanel som ej används i Sverige!

- 0 = Områdesindelning används ej
- 1 = Användare behörig i område 1
- 2 = Användare behörig i område 2
- 3 = Användare behörig i både område 1 och 2

Adress Användare 1	462 <input style="width: 20px; height: 20px;" type="text" value="0"/>	Adress Användare 2	463 <input style="width: 20px; height: 20px;" type="text" value="0"/>	Adress Användare 3	464 <input style="width: 20px; height: 20px;" type="text" value="0"/>	Adress Användare 4	465 <input style="width: 20px; height: 20px;" type="text" value="0"/>	Adress Användare 5	466 <input style="width: 20px; height: 20px;" type="text" value="0"/>	Adress Användare 6	467 <input style="width: 20px; height: 20px;" type="text" value="0"/>
Adress Användare 7	468 <input style="width: 20px; height: 20px;" type="text" value="0"/>	Adress Användare 8	469 <input style="width: 20px; height: 20px;" type="text" value="0"/>	Adress Användare 9	470 <input style="width: 20px; height: 20px;" type="text" value="0"/>	Adress Användare 10	471 <input style="width: 20px; height: 20px;" type="text" value="0"/>	Adress Användare 11	472 <input style="width: 20px; height: 20px;" type="text" value="0"/>	Adress Användare 12	473 <input style="width: 20px; height: 20px;" type="text" value="0"/>
Adress Användare 13	474 <input style="width: 20px; height: 20px;" type="text" value="0"/>	Adress Användare 14	475 <input style="width: 20px; height: 20px;" type="text" value="0"/>	Adress Användare 15	476 <input style="width: 20px; height: 20px;" type="text" value="0"/>	Adress Användare 16	477 <input style="width: 20px; height: 20px;" type="text" value="0"/>				

Adress 478 - 525

Telefonnummer för privatuppringning

Programmeras från användarmeny, se användarmanual!

Adress 526

Reserverad

526

0

Adress 527

Radioval

- 1 = Siren vid fel på radiomottagare
- 2 = Siren vid störning(jamming)/sabotage på radiomottagare
- 4 = Indikera sektion som uteblivit med kontrollsignal (Om övervakning används)
- 8 = Använd störningskontroll (Jamming Monitoring)

527

0

Adress 528 - 535

Sektionsindikering för radioenhet 1 – 8

- Adress 528 = Sektion för radioenhet 1 (1 till 8)
- Adress 529 = Sektion för radioenhet 2 (1 till 8)
- Adress 530 = Sektion för radioenhet 3 (1 till 8)
- Adress 531 = Sektion för radioenhet 4 (1 till 8)
- Adress 532 = Sektion för radioenhet 5 (1 till 8)
- Adress 533 = Sektion för radioenhet 6 (1 till 8)
- Adress 534 = Sektion för radioenhet 7 (1 till 8)
- Adress 535 = Sektion för radioenhet 8 (1 till 8)

528	529	530	531	532	533	534	535
1	2	3	4	5	6	7	8
E1	E2	E3	E4	E5	E6	E7	E8

Adress 536 - 543

Sektionsindikering för radioenhet 9 – 16

- Adress 536 = Sektion för radioenhet 9 (1 till 8)
- Adress 537 = Sektion för radioenhet 10 (1 till 8)
- Adress 538 = Sektion för radioenhet 11 (1 till 8)
- Adress 539 = Sektion för radioenhet 12 (1 till 8)
- Adress 540 = Sektion för radioenhet 13 (1 till 8)
- Adress 541 = Sektion för radioenhet 14 (1 till 8)
- Adress 542 = Sektion för radioenhet 15 (1 till 8)
- Adress 543 = Sektion för radioenhet 16 (1 till 8)

536	537	538	539	540	541	542	543
0	0	0	0	0	0	0	0
E9	E10	E11	E12	E13	E14	E15	E16

Adress 748 - 749

Ring Burst Time (V1.07+)

Skall vara 46, ändras ej i Sverige!

- Adress 748 = Intervall om 5 ms (0 – 75 ms)
- Adress 749 = Intervall om 80 ms (0 – 1200 ms)

748 749

4 6

Adress 801 - 808

Signalstyrka för radioenhet 1 – 8

Tryck adress och [#], aktivera sedan radiosektion. Signalstyrka visas som värde mellan 1 till 8, där 8 är högsta signalstyrka och 1 är lägsta.

- Adress 801 = Signalstyrka för radioenhet 1
- Adress 802 = Signalstyrka för radioenhet 2
- Adress 803 = Signalstyrka för radioenhet 3
- Adress 804 = Signalstyrka för radioenhet 4
- Adress 805 = Signalstyrka för radioenhet 5
- Adress 806 = Signalstyrka för radioenhet 6
- Adress 807 = Signalstyrka för radioenhet 7
- Adress 808 = Signalstyrka för radioenhet 8

801	802	803	804	805	806	807	808
0	0	0	0	0	0	0	0
E1	E2	E3	E4	E5	E6	E7	E8

Adress 809 - 816

Signalstyrka för radioenhet 9 - 16

Tryck adress och [#], aktivera sedan radiosektion. Signalstyrka visas som värde mellan 1 till 8, där 8 är högsta signalstyrka och 1 är lägsta.

- Adress 809 = Signalstyrka för radioenhet 9
- Adress 810 = Signalstyrka för radioenhet 10
- Adress 811 = Signalstyrka för radioenhet 11
- Adress 812 = Signalstyrka för radioenhet 12
- Adress 813 = Signalstyrka för radioenhet 13
- Adress 814 = Signalstyrka för radioenhet 14
- Adress 815 = Signalstyrka för radioenhet 15
- Adress 816 = Signalstyrka för radioenhet 16

809	810	811	812	813	814	815	816
0	0	0	0	0	0	0	0
E9	E10	E11	E12	E13	E14	E15	E16

Adress 900

Default val

0 = Default via defaultknapp tillåtet / 15 = Default via defaultknapp ej tillåtet

900

0

Denna funktion blockerar fabriksåterställning med defaultknapp vid spänningssättning. För att ändra funktion till "Default via defaultknapp ej tillåtet" tryck in defaultknappen på kretskortet och programmera samtidigt 15 på denna adress.

Adress 901 - 904

Systemtid

Programmeras från användarmeny, se användarmanual!

Adress 901 = Timme (Tioalssiffra)

Adress 902 = Timme (Entalssiffra)

Adress 903 = Minut (Tioalssiffra)

Adress 904 = Minut (Entalssiffra)

901	902	:	903	904
0	0		0	0
H	H		M	M

Adress 905 - 910

Systemdatum

Programmeras från användarmeny, se användarmanual!

Adress 905 = Dag (Tioalssiffra)

Adress 906 = Dag (Entalssiffra)

Adress 907 = Månad (Tioalssiffra)

Adress 908 = Månad (Entalssiffra)

Adress 909 = År (Tioalssiffra)

Adress 910 = År (Entalssiffra)

905	906	907	908	909	910
0	1	0	1	0	1
D	D	M	M	A	A

Contact ID format i VR8

VR8 är förberedd för Contact ID format, samtliga karaktärer (utom sabotage) är aktiverade vid leverans. Detta gör att endast kundnummer och telefonnummer behöver programmeras. Contact ID är ett DTMF format vilket gör det mycket lämpat för överföring via digitala linjer eller GSM.

VR8 skickar Contact ID med 13 tecken med uppbyggnad enligt tabell nedan.

Exempelvis skickas inbrottslarm på sektion 3 från kund 1234 enligt följande: **1234 1 130 00 003**.

Återställning från samma sektion skickas på följande sätt: **1234 3 130 00 003**.

OBS! Då områdesindelning ej används för VR8 i Sverige skickas alltid 00 för område.

Kundnummer (ID) Account number	Händelsetyp Qualifier	Händelsekod Event Code	Område Group NR	Sekt./användar nr. Point ID NR
ACCT	Q	XYZ	GG	CCC
Fyrsiffrigt kundnummer / abonnentnummer	Specifik händelsetyp 1 = Ny händelse/frånkoppling 3 = Ny återställn./tillkoppling	Tresiffrigt händelsekod (karaktär)	Tvåsiffrigt grupp / områdesnummer	Tresiffrigt sektions- / användarnummer

Händelsekod Event code	Beskrivning	Event description	Sekt./användar nr. Point ID Number
130	Inbrott	Burglary Zone	Sektions specifik: 001-008
100	Nödlarm	Medical Zone	Sektions specifik: 001-008
100	Nödknapp manöverpanel	Keypad Medical	045
120	Hotlarm	Panic Zone	Sektions specifik: 001-008
120	Hotknapp manöverpanel	Keypad Panic	041
122	Överfall	Hold-Up Zone	Sektions specifik: 001-008
137	Sabotagesektion	Tamper Zone	Sektions specifik: 001-008
133	Inbrott 24 H	24 Hour Burglary	Sektions specifik: 001-008
110	Brand	Fire	Sektions specifik: 001-008
110	Brandknapp manöverpanel	Keypad Fire	046
401	Från-/tillkoppling	Open/Close	Användar specifik: 001-016
456	Delvis tillkopplat	Partial Close	Användar specifik: 001-016
301	Nätfel	AC Mains Fail	030
309	Batterifel	Low Battery	031
121	Hotkod angiven	Duress	Användar specifik: 001-016
421	Tillträde nekat	Access Denied	042
602	Testrapport – automatisk	Test Report - Automatic	044
602	Testrapport - efter sirentid	Test Report After Siren Reset	047
307	Självtestfel (detektorkontroll)	Sensor Self Test Failure	Sektions specifik: 001-008
307	Självtestfel –radiosektion	Sensor Self Test Failure	Sektions specifik: 001-008
380	Fel, sektion forcerad	Sensor trouble	Sektions specifik: 001-008
300	Säkringsfel	Fuse Fail	00
607	Gångtest	Walk Test	Användar specifik: 001-016
144	Sabotage	Tamper	Sektions specifik: 001-008
384	Batterifel i radioenhet	RF Low Battery	Sektions specifik: 001-008
355	Radiomottagarfel Störning	RF Receiver Fail Jamming	001
355	Radiomottagarfel Sabotage	RF Receiver Fail Tamper Switch	002
355	Radiomottagarfel	RF Receiver Failure	003
573	Förbikoppling sektion	Zone Bypass	Sektions specifik: 001-008
572	Förbikoppling 24 H sektion	24-Hour Zone Bypass	Sektions specifik: 001-008
571	Förbikoppling brandsektion	Fire Zone Bypass	Sektions specifik: 001-008



Security Systems

BOSCH